

عرض في كامل الشاشة

معلمك موقع

للإستفادة والحصول على العديد من الخدمات المجانية
ابحث عن تطبيق **معلمك التعليمي** في أحد المتاجر



أو قم بالبحث في محرك البحث قوقل

موقع معلمك التعليمي

الاسم	التوقيع	الدرجة رقما	الدرجة كتابة
		40	
اسم الطالب :			رقم الجلوس :



السؤال الأول: اختر الإجابة الصحيحة لكل مما يلي:

1	أ) $\frac{1}{2}$ (ب) $\frac{1}{3}$ (ج) $\frac{2}{3}$ (د) $\frac{1}{6}$	ما احتمال الحصول على عدد فردي عند رمي مكعب أرقام مرة واحدة؟
2	أ) 84 (ب) 96 (ج) 72 (د) 64	عدد النواتج باستعمال مبدأ العد الأساسي لـ : اختيار شهر من أشهر السنة ويوم من أيام الأسبوع؟
3	أ) \angle ت ر ل (ب) \angle 1 (ج) \angle ل ت ر (د) \angle ر ت ل	أي مما يأتي لا يعدّ من أسماء الزاوية في الشكل المجاور؟
4	أ) معين (ب) مستطيل (ج) متوازي اضلاع (د) شبه منحرف	صنّف الشكل الرباعي المجاور بأفضل اسم يصفه؟
5	أ) متتامتان (ب) متكاملتان (ج) غير ذلك (د) منفرجة	حدد نوع الزوايا في الشكل المجاور؟
6	أ) 140° (ب) 40° (ج) 50° (د) 60°	قياس الزاوية س في الشكل أدناه؟
7	أ) قائم الزاوية ، متطابق الأضلاع (ب) حاد الزوايا ، متطابق الأضلاع (ج) منفرج الزاوية ، متطابق الضلعين (د) منفرج الزاوية ، متطابق الأضلاع	صنّف المثلث المجاور بحسب زواياه و أضلاعه :

قيمة Δ س في الشكل					(8)
(أ) 45°	(ب) 134°	(ج) 225°	(د) 90°		
مساحة الشكل المركب التالي =					(9)
(أ) 56 م ²	(ب) 104 م ²	(ج) 144 م ²	(د) 2560 م ²		
قياس الزاوية س في الشكل الرباعي المقابل					(10)
(أ) 135°	(ب) 100°	(ج) 35°	(د) 75°		
قياس الزاوية في مضلع سداسي منتظم؟					(11)
(أ) 108°	(ب) 100°	(ج) 120°	(د) 90°		
قيمة Δ س في الشكل المقابل:					(12)
(أ) 36°	(ب) 28°	(ج) 45°	(د) 40°		
مساحة دائرة نصف قطرها 5 سم؟					(13)
(أ) 9 ط سم ²	(ب) 49 ط سم ²	(ج) 25 ط سم ²	(د) 16 ط سم ²		
محيط دائرة في الشكل الآتي؟ (ط $\approx \frac{22}{7}$)					(14)
(أ) 120 م	(ب) 254 م	(ج) 220 م	(د) 154 م		
مساحة مثلث طول قاعدته 6 سم و ارتفاعه 4 سم					(15)
(أ) 24 سم ²	(ب) 15 سم ²	(ج) 12 سم ²	(د) 6 سم ²		
قانون مساحة الدائرة					(16)
(أ) $\frac{1}{\pi} ع (ق_1 + 2ق_2)$	(ب) $2 = ط نق$	(ج) $\frac{1}{\pi} ق ع = م$	(د) $م = ط نق^2$		
إذا كان احتمال تساقط الأمطار ليوم غدًا هو 60% فإن احتمال عدم تساقطها (المتمة) =					(17)
(أ) 60%	(ب) 20%	(ج) 50%	(د) 40%		

عدد النواتج باستعمال مبدأ العد الأساسي عند اختيار حذاء إذا توافر 4 ألوان و 3 مقاسات مختلفة	(18)
أ) 16 ب) 9 ج) 7 د) 12	
شكل رباعي جميع زواياه قائمة و اضلاعه جميعها متطابقة	(19)
أ) شبه المنحرف ب) متوازي الاضلاع ج) المستطيل د) المربع	
يريد أحمد تصغير صورة بعدها 4سم x 5سم ، بحيث تناسب موقعا في مجلة عرضه 2سم فما طول الصورة المصغرة ؟	(20)
أ) 3سم ب) 3,5سم ج) 1.5سم د) 2.5سم	
أي الأشكال التالية له قاعدة واحدة	(21)
أ) الكرة ب) الأسطوانة ج) المنشور د) الهرم	



السؤال الثاني : ضع اشارة (✓) امام العبارة الصحيحة وعلامة (×) امام العبارة الخاطئة :

1.	الهرم شكل ثلاثي الأبعاد له قاعدة واحدة
2.	عدد النواتج عند اختيار حذاء إذا توافر 4 ألوان و 3 مقاسات مختلفة هو 10 نواتج
3.	الزاوية القائمة قياسها أقل من 90° .
4.	الشكل الرباعي : هو شكل مغلق يتكون من أربعة أضلاع وأربع زوايا .
5.	للمعين أربعة أضلاع متطابقة
6.	قياس الزاوية في المثلث متطابق الأضلاع يساوي 70°
7.	الزاويتان المتتامتان مجموع قياسهما 90°
8.	التبليط هو تكرار أشكال دون تداخل أو فراغات
9.	مجموع قياس زوايا الشكل الرباعي 360°
10.	قياس زاوية قطاع دائري يمثل 25% من الدائرة تساوي 90°
11.	المربع شكل رباعي جميع زواياه قائمة و اضلاعه جميعها متطابقة
12.	مجموع قياس زوايا المثلث 180°
13.	محيط الدائرة هو المسافة بين نقطتين على الدائرة مرورا بالمركز
14.	يمكن أن يكون في مثلث زاويتان منفرجتان
15.	إذا تشابه شكلان فإن زواياهما المتناظرة متطابقة و أضلاعهما المتناظرة متناسبة
16.	مجموع احتمال الحادثة و متمتها يساوي 90%

انتهت الأسئلة أرجو لكم التوفيق والنجاح

الاسم	التوقيع	الدرجة رقما	الدرجة كتابة
		٤٠	
المصحح			
المراجع			
اسم الطالب :	رقم الجلوس :		



السؤال الأول: اختر الإجابة الصحيحة لكل مما يلي:

١	أ) $\frac{1}{2}$	ب) $\frac{1}{3}$	ج) $\frac{2}{3}$	د) $\frac{1}{6}$	ما احتمال الحصول على عدد فردي عند رمي مكعب أرقام مرة واحدة؟
٢	أ) ٨٤	ب) ٩٦	ج) ٧٢	د) ٦٤	عدد النواتج باستعمال مبدأ العد الأساسي لـ : اختيار شهر من أشهر السنة ويوم من أيام الأسبوع؟
٣	أ) $\angle ر ت ل$	ب) $\angle ١$	ج) $\angle ل ت ر$	د) $\angle ر ت ل$	أي مما يأتي لا يعدّ من أسماء الزاوية في الشكل المجاور؟
٤	أ) معين	ب) مستطيل	ج) متوازي اضلاع	د) شبه منحرف	صنّف الشكل الرباعي المجاور بأفضل اسم يصفه؟
٥	أ) متتامتان	ب) متكاملتان	ج) غير ذلك	د) منفرجة	حدد نوع الزوايا في الشكل المجاور؟
٦	أ) ١٤٠	ب) ٤٠	ج) ٥٠	د) ٦٠	قياس الزاوية س في الشكل أدناه؟
٧	أ) قائم الزاوية ، متطابق الأضلاع	ب) حاد الزوايا ، متطابق الأضلاع	ج) منفرج الزاوية ، متطابق الضلعين	د) منفرج الزاوية ، متطابق الأضلاع	صنّف المثلث المجاور بحسب زواياه و أضلاعه :

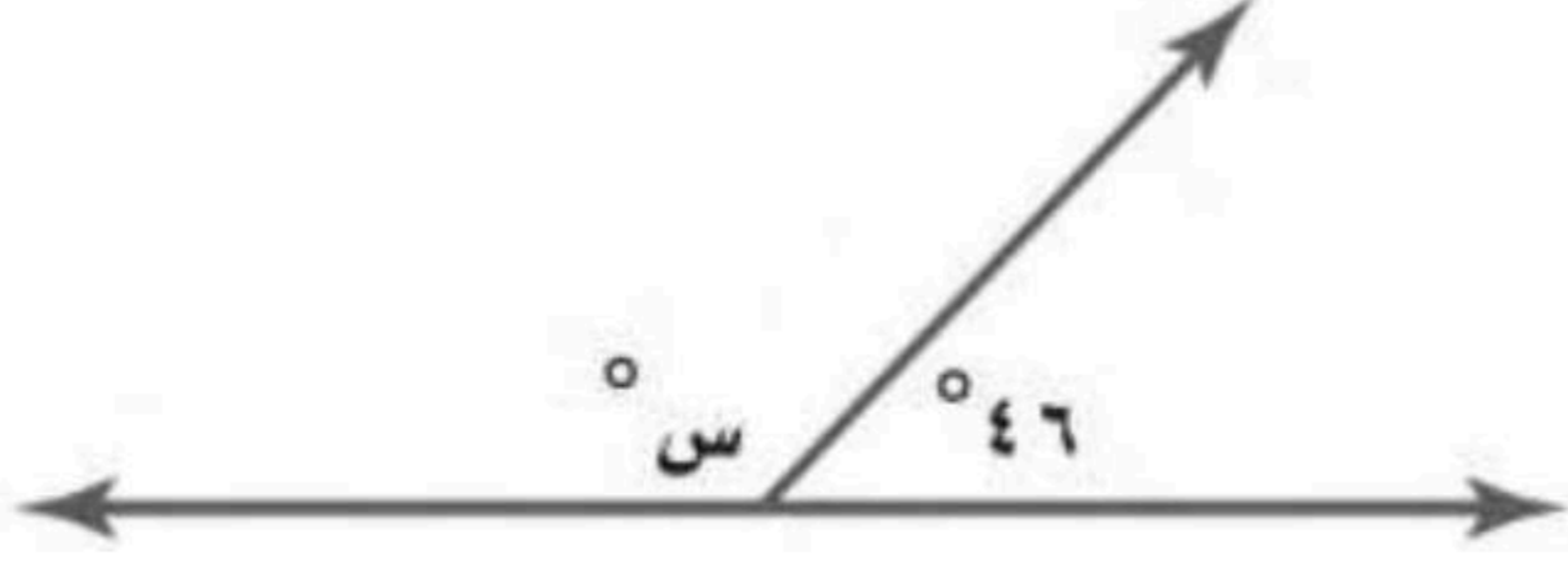
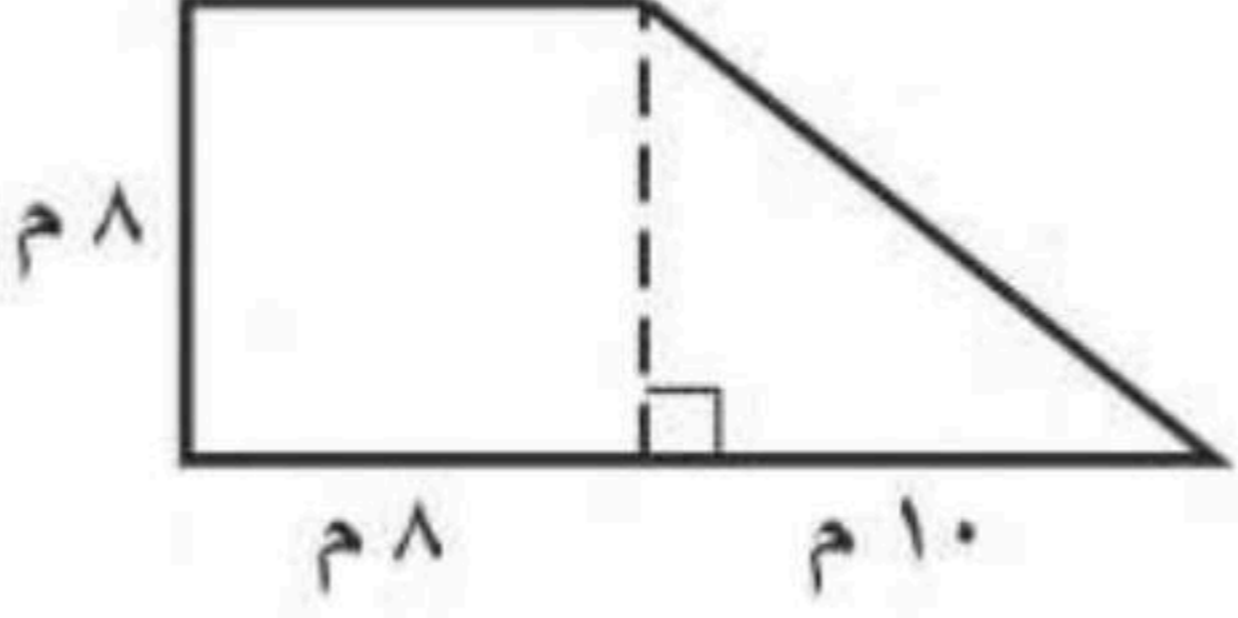
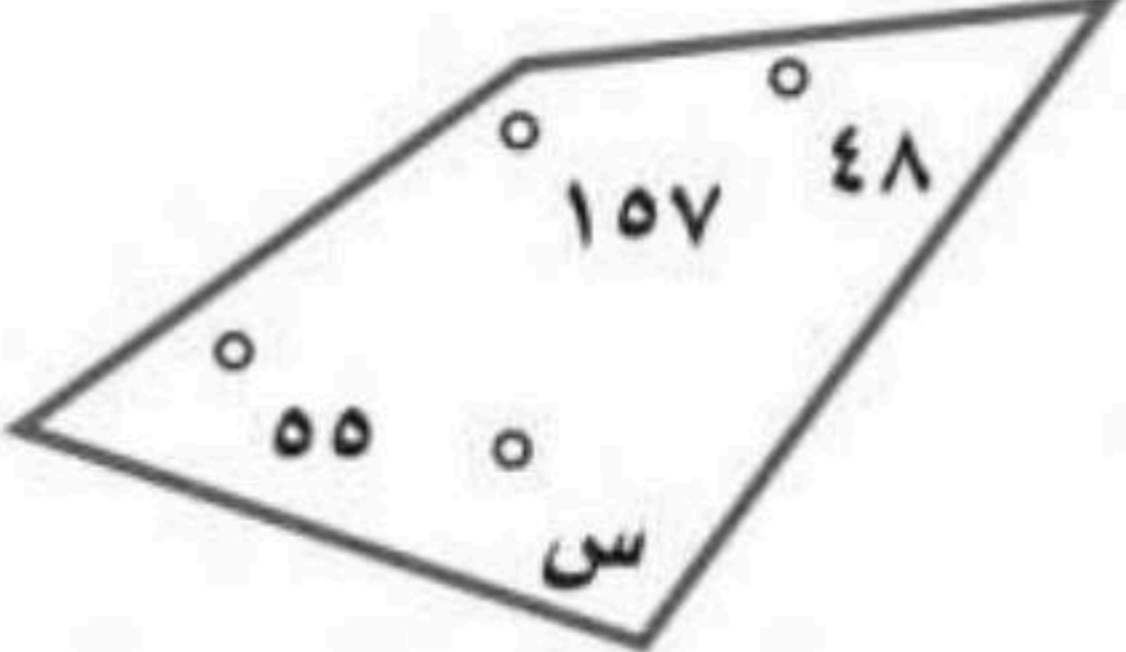
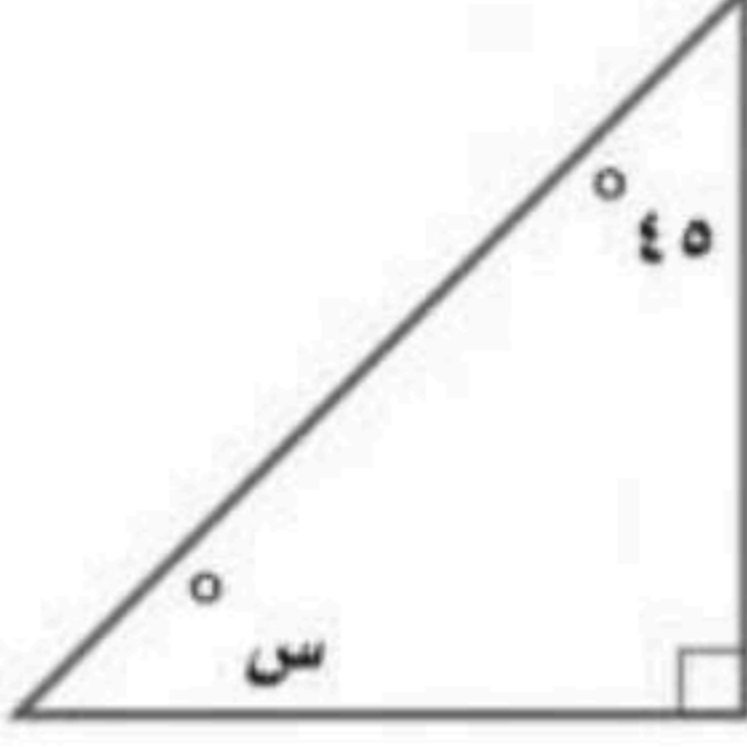
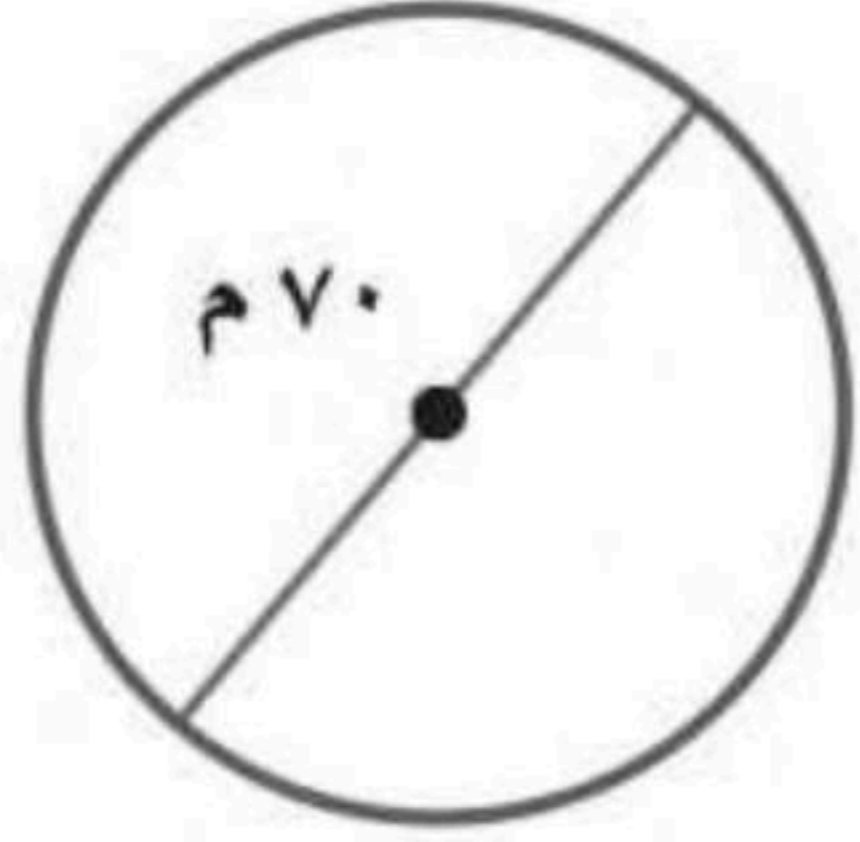
قيمة Δ س في الشكل					(٨)
(أ) 45°	(ب) 134°	(ج) 225°	(د) 90°		
مساحة الشكل المركب التالي =					(٩)
(أ) 56 م^2	(ب) 104 م^2	(ج) 144 م^2	(د) 256 م^2		
قياس الزاوية س في الشكل الرباعي المقابل					(١٠)
(أ) 135°	(ب) 100°	(ج) 35°	(د) 75°		
قياس الزاوية في مضلع سداسي منتظم؟					(١١)
(أ) 108°	(ب) 100°	(ج) 120°	(د) 90°		
قيمة Δ س في الشكل المقابل:					(١٢)
(أ) 36°	(ب) 28°	(ج) 45°	(د) 40°		
مساحة دائرة نصف قطرها ٥ سم؟					(١٣)
(أ) 9 ط سم^2	(ب) 49 ط سم^2	(ج) 25 ط سم^2	(د) 16 ط سم^2		
محيط دائرة في الشكل الآتي؟ (ط $\approx \frac{22}{7}$)					(١٤)
(أ) 120 م	(ب) 254 م	(ج) 220 م	(د) 154 م		
مساحة مثلث طول قاعدته ٦ سم و ارتفاعه ٤ سم					(١٥)
(أ) 24 سم^2	(ب) 15 سم^2	(ج) 12 سم^2	(د) 6 سم^2		
قانون مساحة الدائرة					(١٦)
(أ) $\frac{1}{\pi} \text{ ع} (ق_1 + ق_2)$	(ب) $\text{م} = 2 \text{ طنق}$	(ج) $\text{م} = \frac{1}{\pi} \text{ ق ع}$	(د) $\text{م} = \text{طنق}^2$		
إذا كان احتمال تساقط الأمطار ليوم غدًا هو ٦٠٪ فإن احتمال عدم تساقطها (المتمة) =					(١٧)
(أ) ٦٠٪	(ب) ٢٠٪	(ج) ٥٠٪	(د) ٤٠٪		

عدد النواتج باستعمال مبدأ العد الأساسي عند اختيار حذاء إذا توافر ٤ ألوان و ٣ مقاسات مختلفة	(١٨)
(أ) ١٦ (ب) ٩ (ج) ٧ (د) ١٢	
شكل رباعي جميع زواياه قائمة واضلاعه جميعها متطابقة	(١٩)
(أ) شبه المنحرف (ب) متوازي الاضلاع (ج) المستطيل (د) المربع	
يريد أحمد تصغير صورة بعدها ٤ سم × ٥ سم ، بحيث تناسب موقعا في مجلة عرضه ٢ سم فما طول الصورة المصغرة ؟	(٢٠)
(أ) ٣ سم (ب) ٣,٥ سم (ج) ١,٥ سم (د) ٢,٥ سم	
أي الأشكال التالية له قاعدة واحدة	(٢١)
(أ) الكرة (ب) الأسطوانة (ج) المنشور (د) الهرم	



السؤال الثاني : ضع اشارة (✓) امام العبارة الصحيحة وعلامة (x) امام العبارة الخاطئة :

✓	١. الهرم شكل ثلاثي الأبعاد له قاعدة واحدة
x	٢. عدد النواتج عند اختيار حذاء إذا توافر ٤ ألوان و ٣ مقاسات مختلفة هو ١٠ نواتج
x	٣. الزاوية القائمة قياسها أقل من ٩٠° .
✓	٤. الشكل الرباعي : هو شكل مغلق يتكون من أربعة أضلاع وأربع زوايا .
✓	٥. للمعين أربعة أضلاع متطابقة
x	٦. قياس الزاوية في المثلث متطابق الأضلاع يساوي ٧٠°
✓	٧. الزاويتان المتتامتان مجموع قياسهما ٩٠°
✓	٨. التبليط هو تكرار أشكال دون تداخل أو فراغات
✓	٩. مجموع قياس زوايا الشكل الرباعي ٣٦٠°
✓	١٠. قياس زاوية قطاع دائري يمثل ٢٥% من الدائرة تساوي ٩٠°
✓	١١. المربع شكل رباعي جميع زواياه قائمة واضلاعه جميعها متطابقة
✓	١٢. مجموع قياس زوايا المثلث ١٨٠°
x	١٣. محيط الدائرة هو المسافة بين نقطتين على الدائرة مرورا بالمركز
x	١٤. يمكن أن يكون في مثلث زاويتان منفرجتان
✓	١٥. إذا تشابه شكلان فإن زواياهما المتناظرة متطابقة وأضلاعهما المتناظرة متناسبة
x	١٦. مجموع احتمال الحادثة وتمامتها يساوي ٩٠%

انتهت الأسئلة أرجو لكم التوفيق والنجاح

المصحح	التوقيع	الدرجة	الدرجة	التوقيع	الدرجة
المراجع	التوقيع	رقما	رقما	التوقيع	رقما

رقم الجلوس:

اسم الطالب:

٢٠ درجة

السؤال الأول: اختر الإجابة الصحيحة لكل فقرة مما يلي:

١) وضع في كيس ٧ كرات زرقاء و ٥ سوداء و ١٢ حمراء و ٦ برتقالية فما احتمال سحب كرة سوداء عشوائياً في أبسط صورة					
أ) $\frac{2}{5}$	ب) $\frac{1}{3}$	ج) $\frac{1}{5}$	د) $\frac{1}{6}$		
٢) عدد النواتج عند اختيار عدد من الأعداد من ١ إلى ٢٠ ، و اختيار لون من ٧ ألوان متوافرة.					
أ) ٨٠	ب) ١٢٠	ج) ٧٠	د) ١٤٠		
٣) إذا كان احتمال تساقط الأمطار ليوم غدًا هو ٦٣٪ فإن احتمال عدم تساقطها (المتمة)					
أ) ٢٧٪	ب) ٤٧٪	ج) ٣٧٪	د) ١٧٪		
٤) أي مما يأتي لا يعدّ من أسماء الزاوية في الشكل المجاور؟					
أ) $\angle ل ت ر$	ب) $\angle ١$	ج) $\angle ت ر ل$	د) $\angle ر ت ل$		
٥) شكل رباعي جميع زواياه قائمة واضلاعه جميعها متطابقة					
أ) شبه المنحرف	ب) المربع	ج) متوازي الأضلاع	د) المستطيل		
٦) قياس الزاوية في مضلع سداسي منتظم؟					
أ) ١٠٨°	ب) ١٢٠°	ج) ١١٠°	د) ٩٠°		
٧) يريد أحمد تصغير صورة بعدها ٥ سم x ٤ سم ، بحيث تناسب موقعا في مجلة عرضه ٢ سم فما طول الصورة المصغرة؟					
أ) ٢,٥ سم	ب) ٣ سم	ج) ٤ سم	د) ٣,٥ سم		
٨) صنّف الشكل الرباعي المجاور بأفضل اسم يصفه؟					
أ) معين	ب) مستطيل	ج) متوازي اضلاع	د) شبه منحرف		
٩) حدد نوع الزوايا في الشكل المجاور					
أ) متكاملتان	ب) متتامتان	ج) مستقيمة	د) منفرجة		
١٠) صنّف المثلث المجاور بحسب زواياه و اضلاعه:					
أ) قائم الزاوية متطابق الأضلاع	ب) حاد الزوايا متطابق الأضلاع	ج) منفرج الزاوية متطابق الضلعين	د) منفرج الزاوية مختلف الأضلاع		
١١) قياس $\angle س$ في الشكل المجاور					
أ) ١٢٤°	ب) ١٤٤°	ج) ١٣٤°	د) ١١٤°		

١٢) أوجد مساحة الشكل المركب

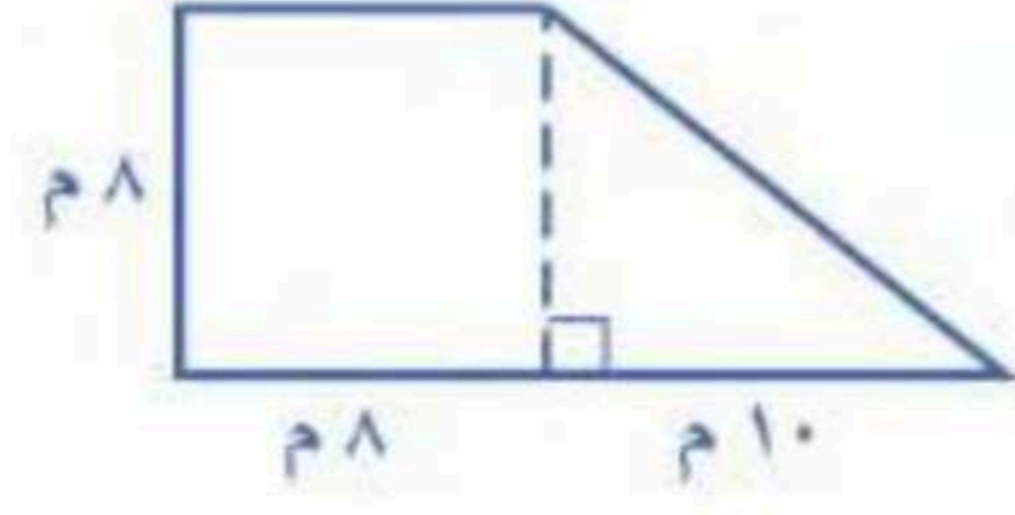

(أ) ٩٤ م^٢ (ب) ١٢٤ م^٢ (ج) ١٠٤ م^٢ (د) ١١٦ م^٢

١٣) قياس \triangle س في الشكل الرباعي

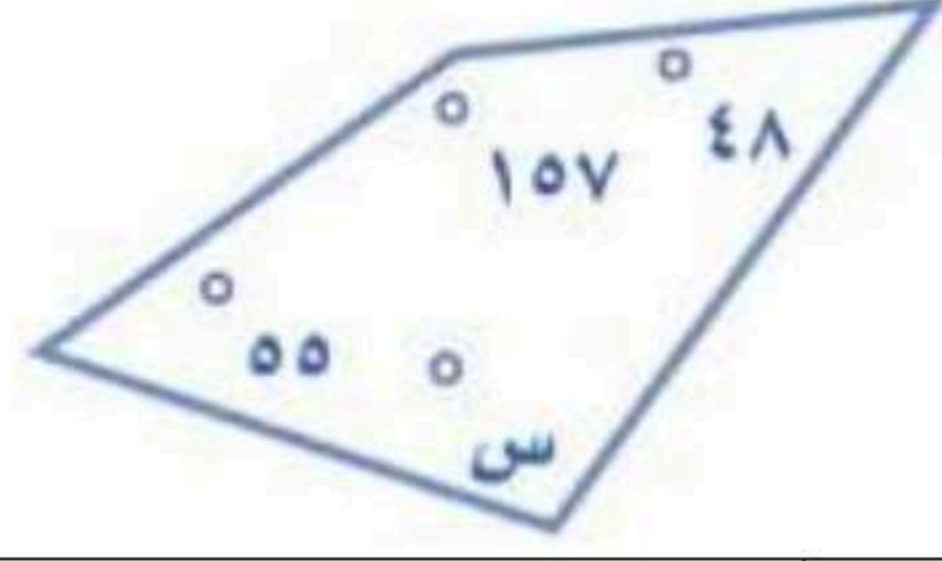

(أ) ١١٠° (ب) ١٠٥° (ج) ٩٥° (د) ١٠٠°

١٤) قيمة \triangle س في الشكل المجاور

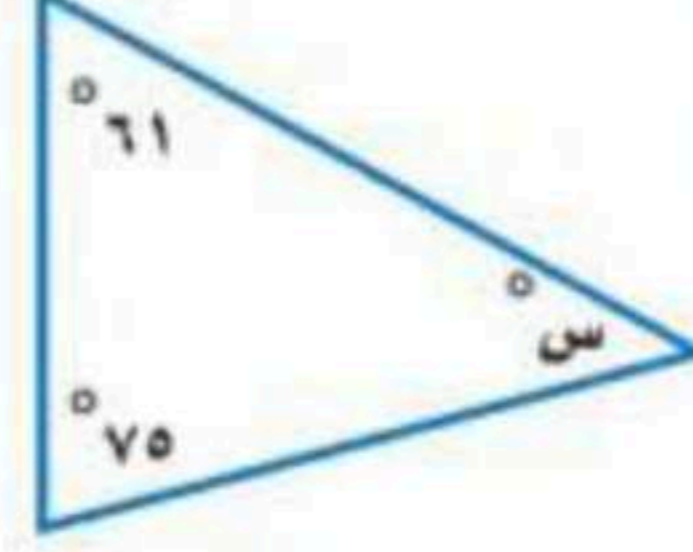

(أ) ٣٦° (ب) ٤٠° (ج) ٤٨° (د) ٤٤°

١٥) أوجد مساحة مثلث طول قاعدته ٦ سم وارتفاعه ٤ سم

(أ) ٢٤ سم^٢ (ب) ١٥ سم^٢ (ج) ١٢ سم^٢ (د) ١٨ سم^٢

١٦) أوجد محيط دائرة قطرها ١٤ م (ط \approx ٣,١٤)

(أ) ٦٠ م (ب) ٥٤ م (ج) ٤٤ م (د) ٥٠ م

١٧) مساحة دائرة نصف قطرها ٧ سم ؟

(أ) ٩٠ سم^٢ (ب) ٤٩ سم^٢ (ج) ٢٥ سم^٢ (د) ١٦ سم^٢

١٨) أوجد حجم المنشور بالشكل المجاور

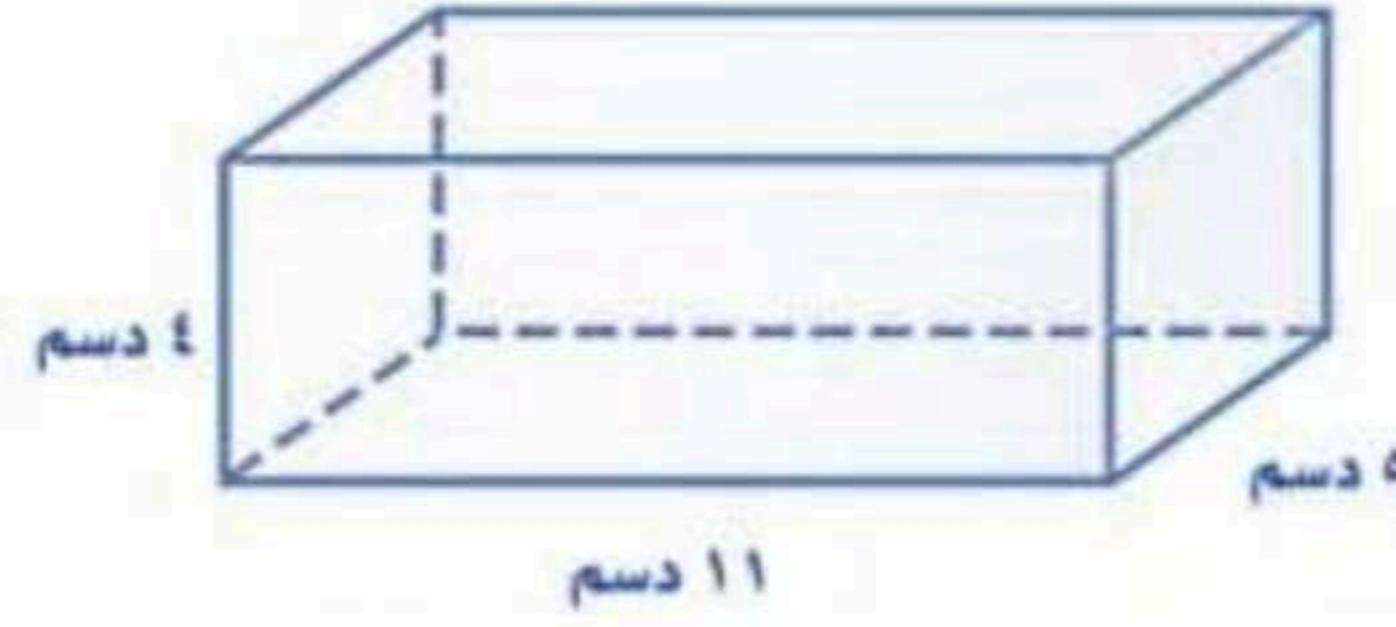

(أ) ٢١٠ دسم^٣ (ب) ٢٢٠ دسم^٣ (ج) ٢٠٠ دسم^٣ (د) ١٨٠ دسم^٣

١٩) شكل ثلاثي الأبعاد له قاعدة واحدة عبارة عن مضلع

(أ) الهرم (ب) الأسطوانة (ج) المخروط (د) الكرة

٢٠) أوجد مساحة شبه منحرف له قاعدتين ١٠ سم و ٥ سم وارتفاع ٤ سم

(أ) ٣٠ سم^٢ (ب) ٢٠٠ سم^٢ (ج) ٦٠ سم^٢ (د) ١٠٠ سم^٢

٢٠ درجة

السؤال الثاني: ضع إشارة (✓) امام العبارة الصحيحة وعلامة (x) امام العبارة الخاطئة

١.	عدد النواتج عند اختيار حذاء إذا توافر ٤ ألوان و ٣ مقاسات مختلفة ٧ نواتج
٢.	الزاويتان المتتامتان مجموع قياسهما ٩٠°
٣.	مجموع احتمال الحادثة ومتممتها يساوي ٩٠%
٤.	يمكن التبليط بمثلثات متطابقة أضلاع.
٥.	مجموع قياس زوايا الشكل الرباعي ١٨٠°
٦.	للمعين أربعة أضلاع متطابقة
٧.	قياس زاوية قطاع دائري يمثل ٢٥% من الدائرة تساوي ١٨٠°
٨.	الشكل المنتظم هو شكل جميع زواياه متطابقة وجميع أضلاعه متطابقة.
٩.	يمكن أن يكون في مثلث زاويتان منفرجتان
١٠.	إذا تشابه شكلان فإن أضلاعهما المتناظرة متناسبة

انتهت الاسئلة

المصحح	التوقيع	الدرجة	الدرجة	التوقيع	المراجع
		رقما	٤٠		
		الدرجة	كتابة		

اسم الطالب : _____ رقم الجلوس : _____

السؤال الأول: اختر الإجابة الصحيحة لكل فقرة مما يلي: ٢٠ درجة

١) وضع في كيس ٧ كرات زرقاء و ٥ سوداء و ١٢ حمراء و ٦ برتقالية فما احتمال سحب كرة سوداء عشوائيا في أبسط صورة					
أ) $\frac{2}{5}$	ب) $\frac{1}{3}$	ج) $\frac{1}{5}$	د) $\frac{1}{6}$		
٢) عدد النواتج عند اختيار عدد من الأعداد من ١ إلى ٢٠ ، و اختيار لون من ٧ ألوان متوافرة.					
أ) ٨٠	ب) ١٢٠	ج) ٧٠	د) ١٤٠		
٣) إذا كان احتمال تساقط الأمطار ليوم غدًا هو ٦٣٪ فإن احتمال عدم تساقطها (المتممة)					
أ) ٢٧٪	ب) ٤٧٪	ج) ٣٧٪	د) ١٧٪		
٤) أي مما يأتي لا يعدّ من أسماء الزاوية في الشكل المجاور؟					
أ) \angle ل ت ر	ب) \angle ١	ج) \angle ت ر ل	د) \angle ر ت ل		
٥) شكل رباعي جميع زواياه قائمة واضلاعه جميعها متطابقة					
أ) شبه المنحرف	ب) المربع	ج) متوازي الأضلاع	د) المستطيل		
٦) قياس الزاوية في مضلع سداسي منتظم؟					
أ) ١٠٨°	ب) ١٢٠°	ج) ١١٠°	د) ٩٠°		
٧) يريد أحمد تصغير صورة بعدها ٥ سم x ٤ سم ، بحيث تناسب موقعا في مجلة عرضه ٢ سم فما طول الصورة المصغرة؟					
أ) ٢,٥ سم	ب) ٣ سم	ج) ٤ سم	د) ٣,٥ سم		
٨) صنّف الشكل الرباعي المجاور بأفضل اسم يصفه؟					
أ) معين	ب) مستطيل	ج) متوازي اضلاع	د) شبه منحرف		
٩) حدد نوع الزوايا في الشكل المجاور					
أ) متكاملتان	ب) متتامتان	ج) مستقيمة	د) منفرجة		
١٠) صنّف المثلث المجاور بحسب زواياه و أضلاعه :					
أ) قائم الزاوية متطابق الأضلاع	ب) حاد الزوايا متطابق الأضلاع	ج) منفرج الزاوية متطابق الضلعين	د) منفرج الزاوية مختلف الأضلاع		
١١) قياس \angle س في الشكل المجاور					
أ) ١٢٤°	ب) ١٤٤°	ج) ١٣٤°	د) ١١٤°		

١٢) أوجد مساحة الشكل المركب

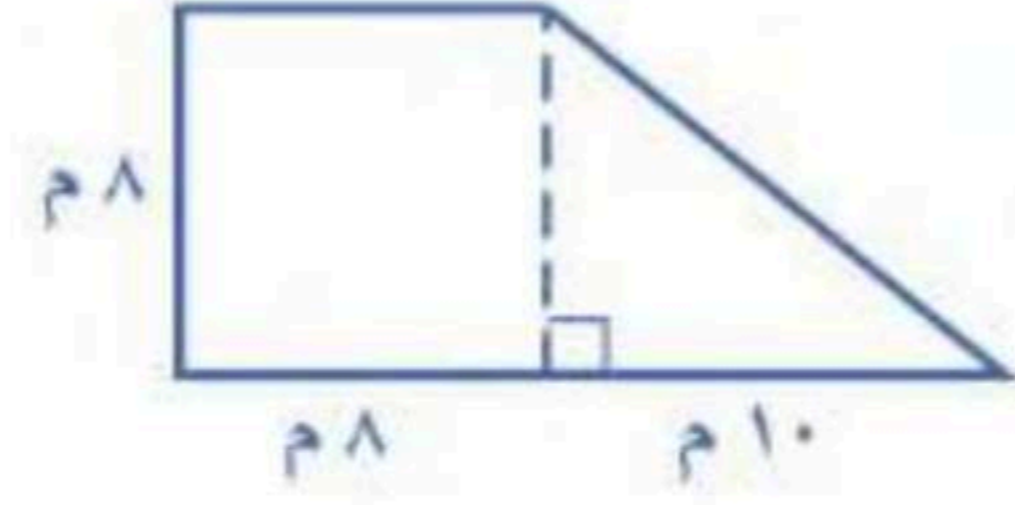

(أ) ٩٤ م^٢ (ب) ١٢٤ م^٢ (ج) ١٠٤ م^٢ (د) ١١٦ م^٢

١٣) قياس Δ س في الشكل الرباعي

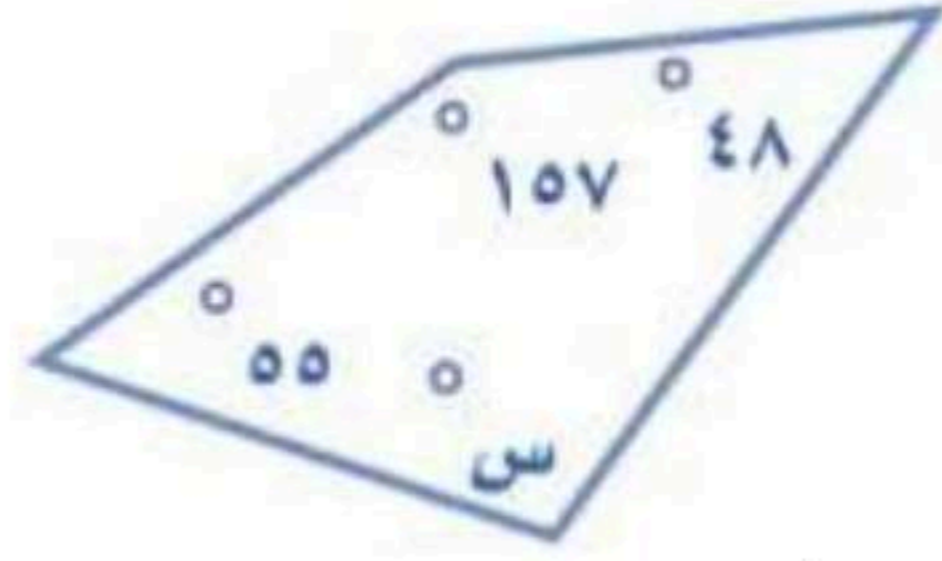

(أ) ١١٠° (ب) ١٠٥° (ج) ٩٥° (د) ١٠٠°

١٤) قيمة Δ س في الشكل المجاور

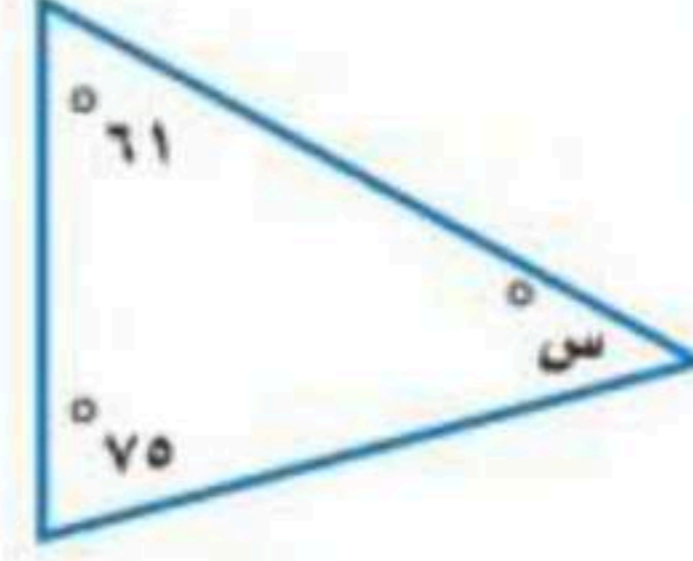

(أ) ٣٦° (ب) ٤٠° (ج) ٤٨° (د) ٤٤°

١٥) أوجد مساحة مثلث طول قاعدته ٦ سم وارتفاعه ٤ سم

(أ) ٢٤ سم^٢ (ب) ١٥ سم^٢ (ج) ١٢ سم^٢ (د) ١٨ سم^٢

١٦) أوجد محيط دائرة قطرها ١٤ م (ط ≈ 3.14)

(أ) ٦٠ م (ب) ٥٤ م (ج) ٤٤ م (د) ٥٠ م

١٧) مساحة دائرة نصف قطرها ٧ سم ؟

(أ) ٩ ط سم^٢ (ب) ٤٩ ط سم^٢ (ج) ٢٥ ط سم^٢ (د) ١٦ ط سم^٢

١٨) أوجد حجم المنشور بالشكل المجاور

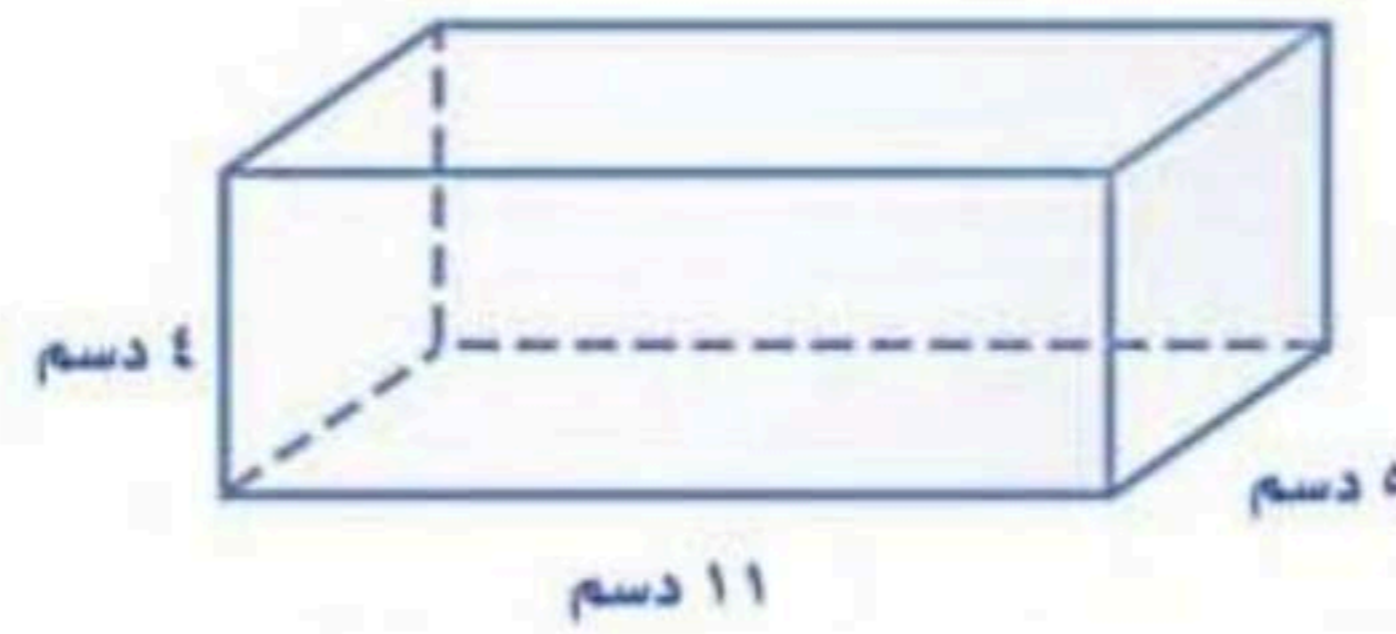

(أ) ٢١٠ دسم^٣ (ب) ٢٢٠ دسم^٣ (ج) ٢٠٠ دسم^٣ (د) ١٨٠ دسم^٣

١٩) شكل ثلاثي الأبعاد له قاعدة واحدة عبارة عن مضلع

(أ) الهرم (ب) الأسطوانة (ج) المخروط (د) الكرة

٢٠) أوجد مساحة شبه منحرف له قاعدتين ١٠ سم و ٥ سم وارتفاع ٤ سم

(أ) ٣٠ سم^٢ (ب) ٢٠ سم^٢ (ج) ٢٥ سم^٢ (د) ٣٥ سم^٢

٢٠ درجة

السؤال الثاني: ضع إشارة (✓) امام العبارة الصحيحة وعلامة (x) امام العبارة الخاطئة

✓	١. عدد النواتج عند اختيار حذاء إذا توافر ٤ ألوان و ٣ مقاسات مختلفة ٧ نواتج
✓	٢. الزاويتان المتتامتان مجموع قياسهما ٩٠°
✗	٣. مجموع احتمال الحادثة وتمامتها يساوي ٩٠٪
✓	٤. يمكن التبليط بمثلثات متطابقة الأضلاع.
✗	٥. مجموع قياس زوايا الشكل الرباعي ١٨٠°
✓	٦. للمعين أربعة أضلاع متطابقة
✗	٧. قياس زاوية قطاع دائري يمثل ٢٥٪ من الدائرة تساوي ١٨٠°
✓	٨. الشكل المنتظم هو شكل جميع زواياه متطابقة وجميع أضلاعه متطابقة.
✗	٩. يمكن أن يكون في مثلث زاويتان منفرجتان
✓	١٠. إذا تشابه شكلان فإن أضلاعهما المتناظرة متناسبة

انتهت الاسئلة

السؤال	الأول	الثاني	الثالث	المجموع	المصحح	المراجع
درجة السؤال	١٤	١٤	١٣	٤٠		
درجة الطالب					التوقيع	التوقيع

اسم الطالب: رقم الجلوس ()

أجب عن الأسئلة التالية:

١٤

السؤال الأول: اختر الإجابة الصحيحة فيما يلي بتظليل المربع الذي يسبق الخيار:

١	عند رمي مكعب أرقام مرقم من ١ الى ٦ فإن احتمال ظهور عدد زوجي هو	<input type="checkbox"/>	<input type="checkbox"/>	<input type="checkbox"/>
		$\frac{1}{2}$	$\frac{2}{3}$	صفر

٣	وحدة قياس الزاوية هي	<input type="checkbox"/>	<input type="checkbox"/>	<input type="checkbox"/>
		المتر	الدرجة	السنتمتر

٥	الجملة الرياضية الصحيحة لتسمية الزاوية المقابلة	<input type="checkbox"/>	<input type="checkbox"/>	<input type="checkbox"/>
		ص ز ط	ص ز ط	ط ز

٧	من الشكل : سن =	<input type="checkbox"/>	<input type="checkbox"/>	<input type="checkbox"/>
		٨٠°	٩٠°	١٠٠°

٩	من أحد خصائص تشابه الأشكال	<input type="checkbox"/>	<input type="checkbox"/>	<input type="checkbox"/>
		تناسب الزوايا	تطابق الزوايا	تطابق الأضلاع

١١	مساحة مثلث طول قاعدته ٤ سم وارتفاعه ١ سم =	<input type="checkbox"/>	<input type="checkbox"/>	<input type="checkbox"/>
		٢٥ سم ^٢	١٥٤ سم ^٢	٧٧ سم ^٢

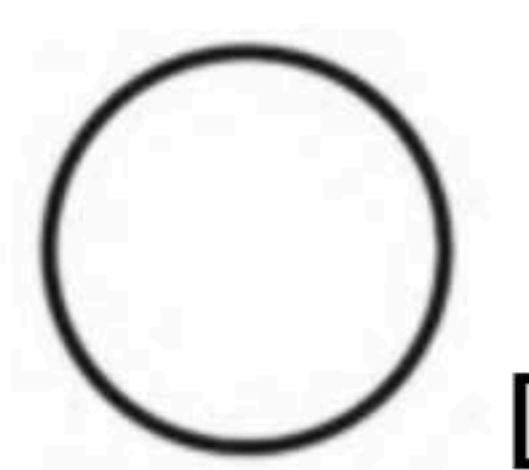
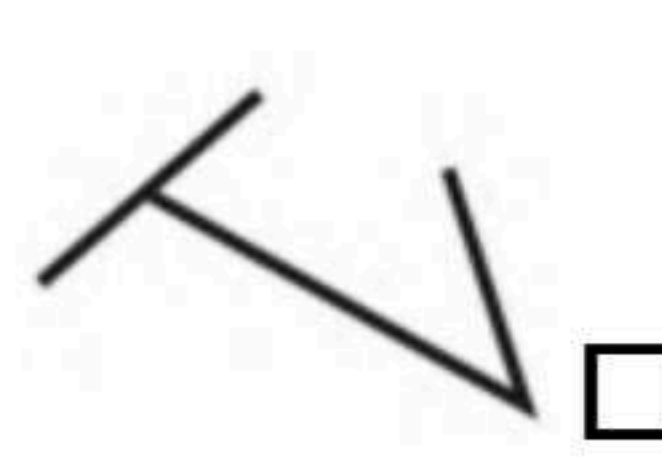
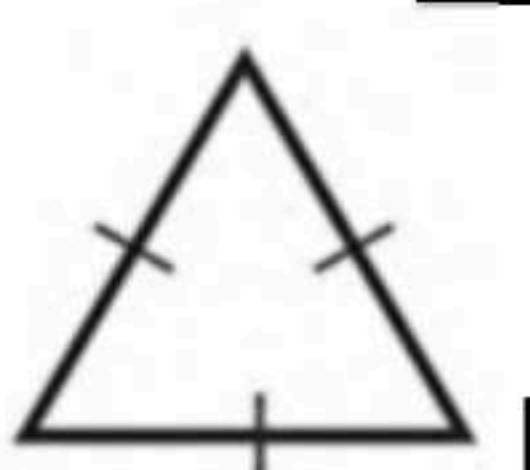
١٢	أي الأشكال الآتية يمثل مضلعًا منتظمًا؟	<input type="checkbox"/>	<input type="checkbox"/>	<input type="checkbox"/>
				

١٤	حجم المنشور المقابل =	<input type="checkbox"/>	<input type="checkbox"/>	<input type="checkbox"/>
		١٤٠ سم ^٣	٧٠ سم ^٣	٣٥ سم ^٣

١٣	مساحة الشكل المقابل	<input type="checkbox"/>	<input type="checkbox"/>	<input type="checkbox"/>
		٦٠ سم ^٢	٦٢ سم ^٢	٦٤ سم ^٢

السؤال الثاني: أكتب كلمة "صح" أمام العبارة الصحيحة وكلمة "خطأ" أمام العبارة الخاطئة فيما يلي:

١	الحادثة هي ناتج واحد أو مجموعة نواتج) (
٢	فضاء العينة هو مجموعة كل النواتج الممكنة في تجربة احتمالية) (
٣	إذا كانت: $\triangle ل$ ، $\triangle م$ متتامتين، وكان: ق $\triangle ل = ٦٥^\circ$ فإن: ق $\triangle ل = ١١٥^\circ$) (
٤	قياس الزاوية في المثلث متطابق الأضلاع يساوي ٨٠°) (
٥	الشكل الرباعي: هو شكل مغلق يتكون من أربعة أضلاع وأربع زوايا) (
٦	شبه المنحرف هو شكل رباعي فيه ضلعان فقط متوازيان) (
٧	الكرة لا يوجد لها أوجه أو قواعد أو أحرف أو رؤوس) (
٨	الأسطوانة مجسم له رأس واحد وقاعدة دائرية واحده) (
٩	مجموع قياسات زوايا الشكل الرباعي يساوي ١٨٠°) (
١٠	مساحة دائره طول نصف قطرها $٧\text{سم}^2 = ٢٢\text{سم}^2$ ($ط = \frac{٢٢}{٧}$)) (

ب) ما عدد النواتج الممكنة عند رمي مكعب أرقام وإلقاء قطعة نقود.

٢

ج) استعمل المثلث المقابل لإكمال ما يلي:

٢

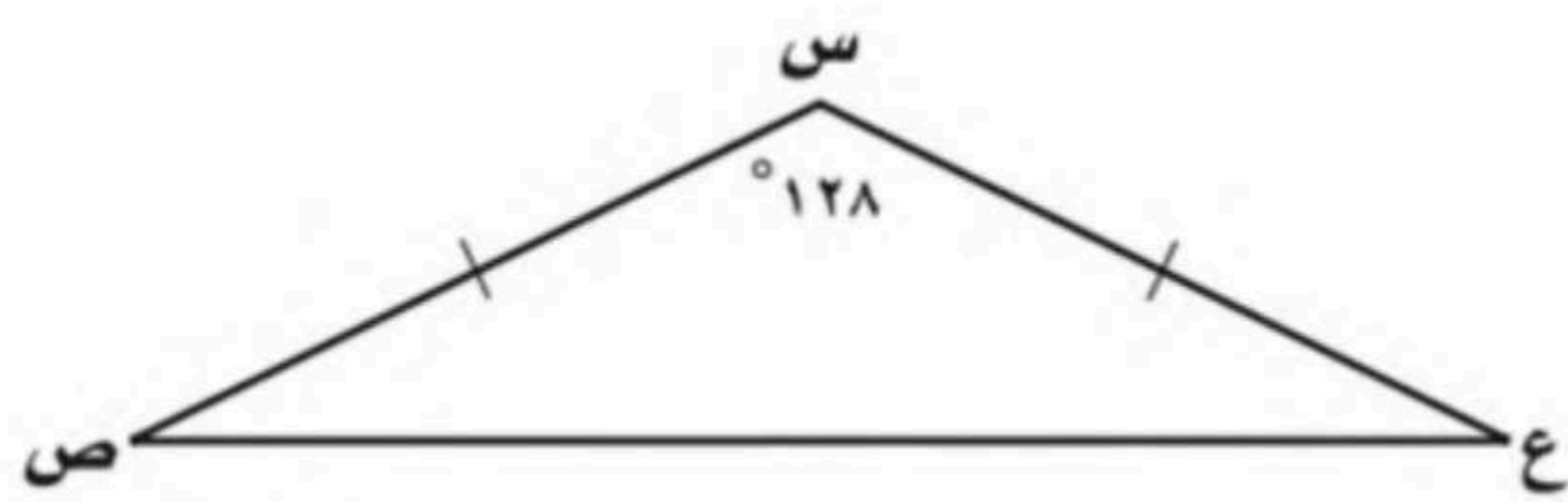

(أ) الزاوية س زاوية

(ب) الزاوية ص زاوية

(ج) صنف المثلث من حيث الأضلاع

(د) إذا كان الزاويتان ع ، ص لهما نفس القياس، فإن: قياس ع =

د) احسب مساحة شبه المنحرف المقابل

٢

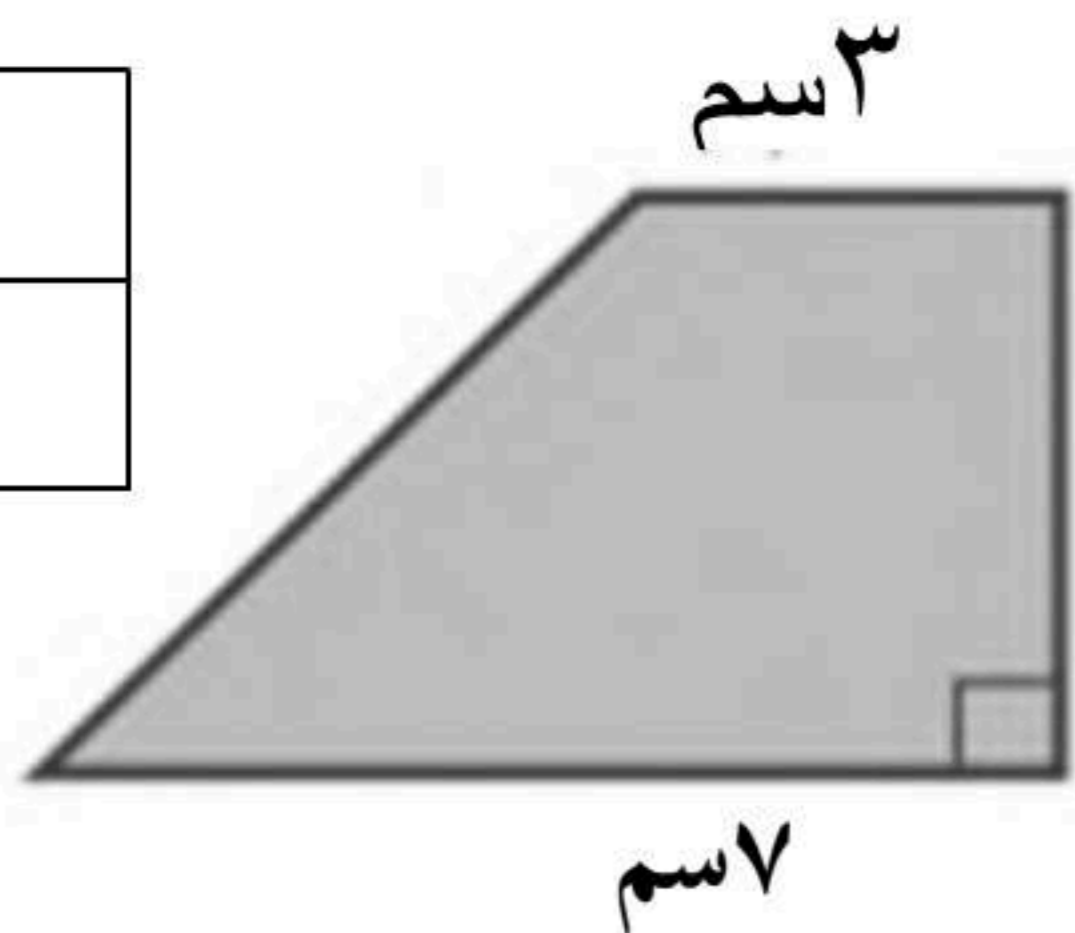

.....

.....

.....

هـ) احسب حجم المجسم المقابل.

٣

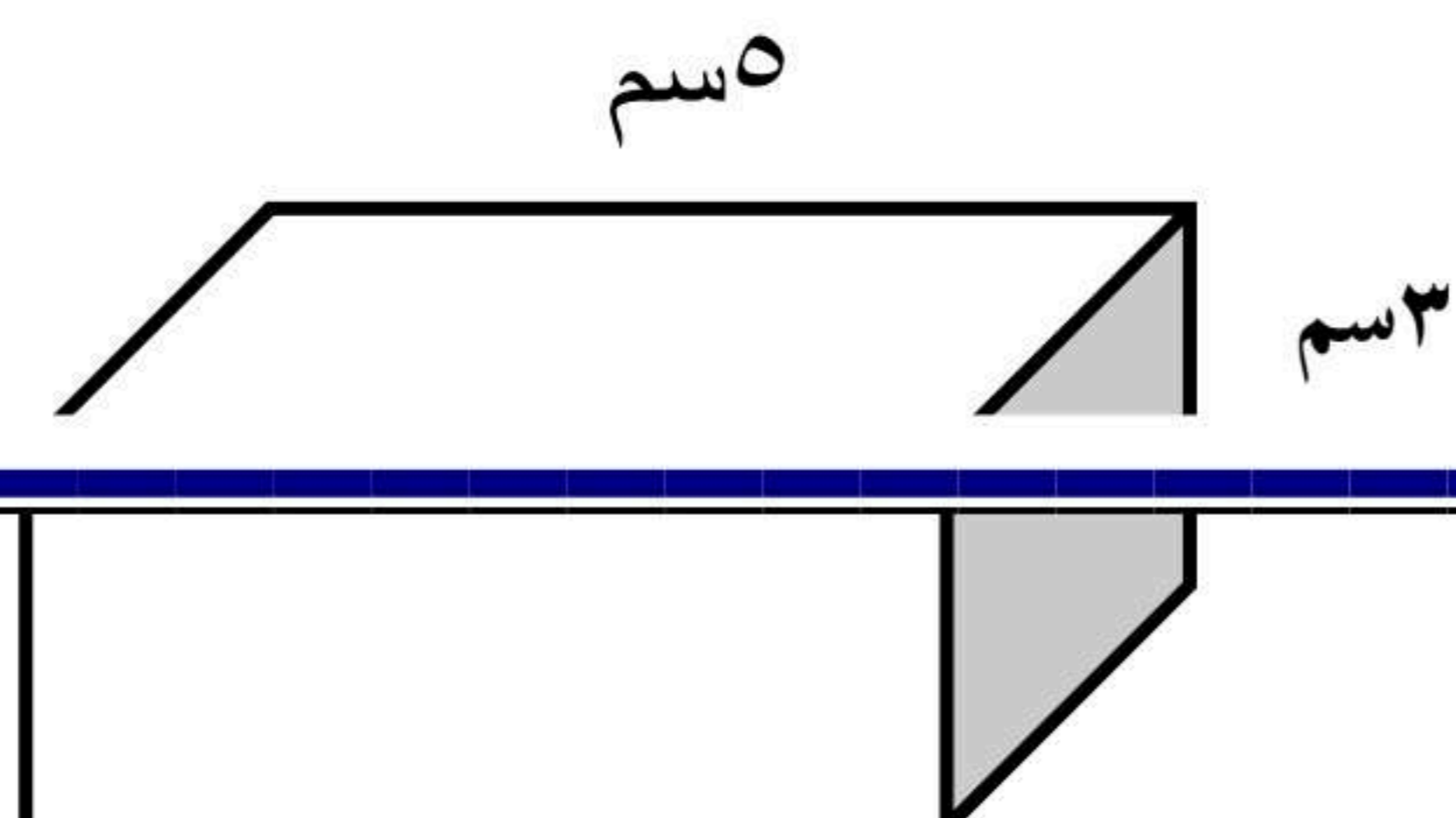

.....

السؤال الثالث: أ) أوجد فضاء العينة باستعمال الرسم الشجري لشراء حذاء أسود أو بني متوفر بمقاسات ٤١ ، ٤٢ ، ٤٣

٣

٢



ب) يبين الرسم المقابل نتائج مسح أجري على ١٠٠ طالب لتحديد المادة المفضلة لهم

أ) عدد الطلاب الذين يفضلون مادة الرياضيات =

ب) نسبة الطلاب الذين يفضلون مادة العلوم =

٣

ج) احسب مجموع قياس زوايا المضلع السداسي

د) باستعمال الشكل المجاور صنف كل زوج من الزوايا فيما يلي إلى متجاورتين، أو متقابلتين بالرأس، أو غير ذلك.

٢

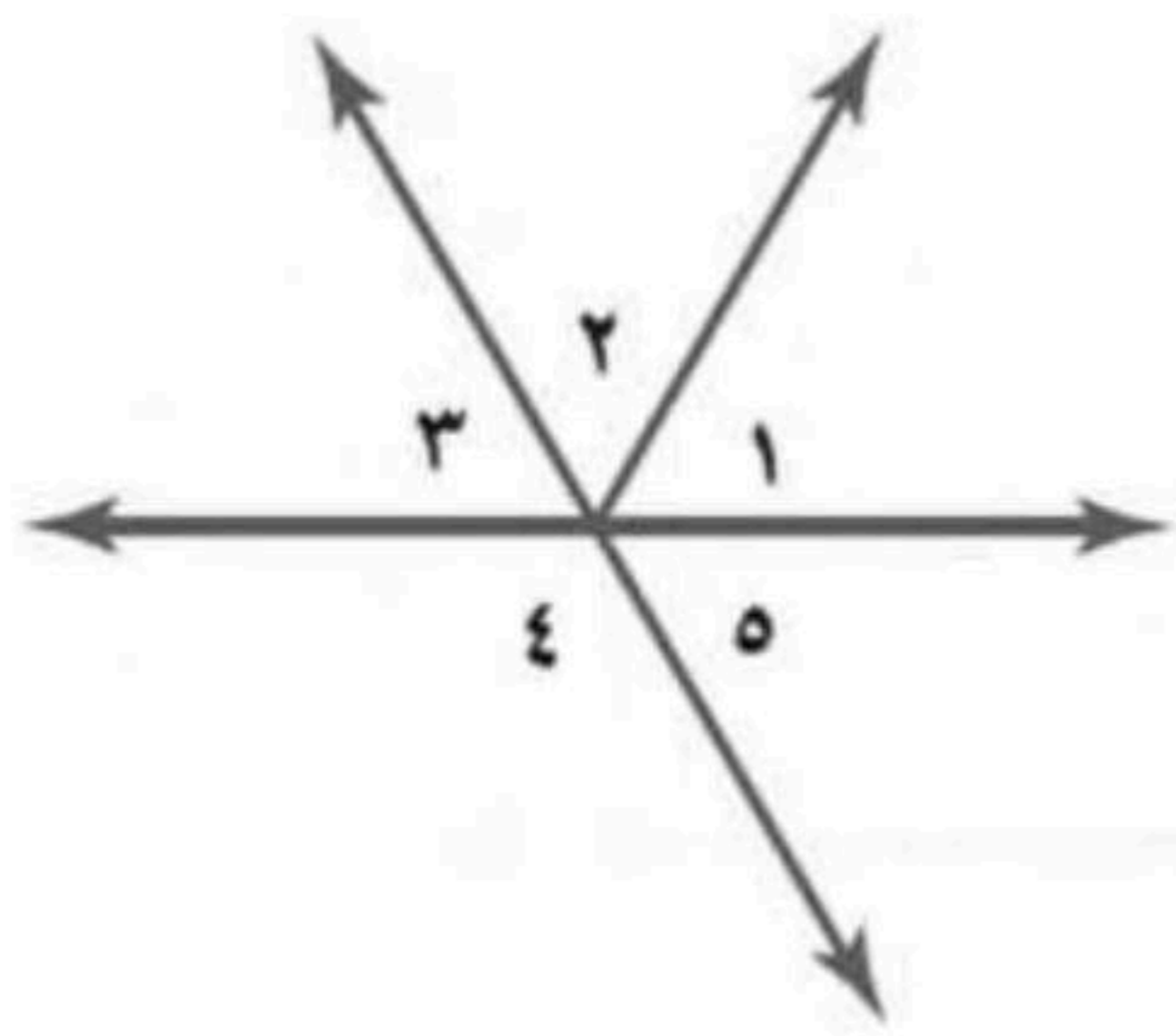

أ) $\angle 3$ ، $\angle 5$

ب) $\angle 1$ ، $\angle 4$

ج) $\angle 4$ ، $\angle 5$

د) حدد ثلاث زوايا متكاملة

٢

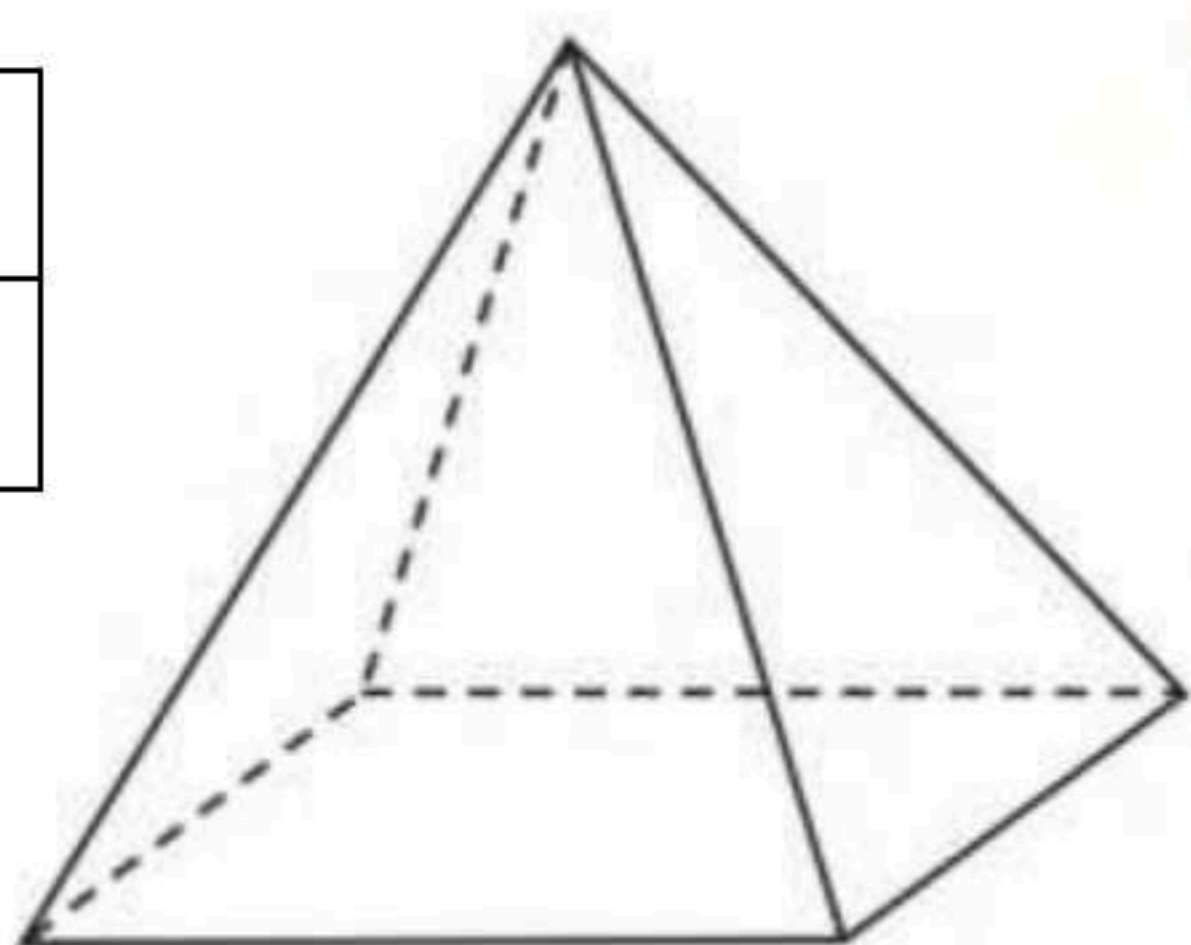

من خلال المجسم المقابل أكمل ما يلي:

اسم المجسم: [] عدد أوجهه الجانبية []

عدد رؤوسه [] عدد أحرفه []

انتهت الأسئلة

نموذج إجابة

السؤال	الأول	الثاني	الثالث
درجة السؤال	١٤	١٤	١٣
درجة الطالب			
التوقيع			
التوقيع			
المراجع			

اسم الطالب: رقم الجلوس ()

أجب عن الأسئلة التالية:

السؤال الأول: اختر الإجابة الصحيحة فيما يلي بتظليل المربع الذي يسبق الخيار:

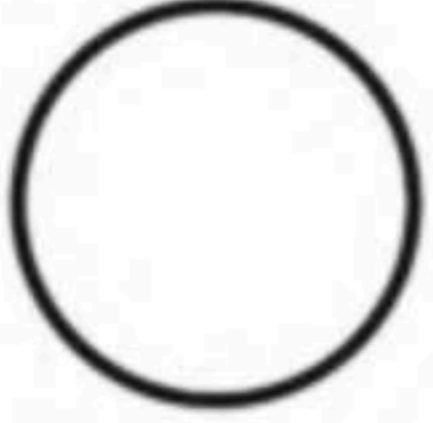
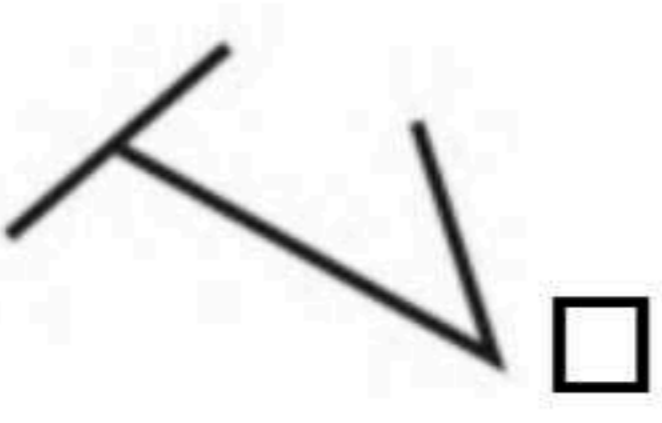
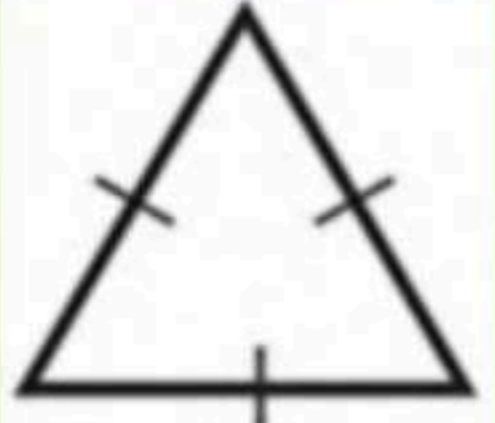
١	عند رمي مكعب أرقام مرقم من ١ الى ٦ فإن احتمال ظهور عدد زوجي هو	<input type="checkbox"/> $\frac{1}{2}$	<input type="checkbox"/> $\frac{2}{3}$	<input type="checkbox"/> صفر
٢	إذا كان احتمال تساقط الأمطار يوم غدٍ ٤٠% فإن احتمال عدم تساقط الأمطار	<input type="checkbox"/> ٨٠%	<input checked="" type="checkbox"/> ٦٠%	<input type="checkbox"/> ٥٠%
٣	وحدة قياس الزاوية هي	<input type="checkbox"/> المتر	<input checked="" type="checkbox"/> الدرجة	<input type="checkbox"/> السنتيمتر
٤	١٥% تساوي بالدرجات	<input type="checkbox"/> ٤٥°	<input type="checkbox"/> ٥٠°	<input checked="" type="checkbox"/> ٥٤°
٥	الجملة الرياضية الصحيحة لتسمية الزاوية المقابلة	<input type="checkbox"/> ط ص ز	<input type="checkbox"/> ص ز ط	<input checked="" type="checkbox"/> ز ط ٦
٦	من الشكل : سن =	<input type="checkbox"/> ١٢٠°	<input type="checkbox"/> ١٤٣°	<input checked="" type="checkbox"/> ١٣٤°
٧	من الشكل : سن =	<input type="checkbox"/> ٨٠°	<input type="checkbox"/> ٩٠°	<input checked="" type="checkbox"/> ١٠٠°
٨	محيط الدائرة المقابلة (ط = $\frac{22}{7}$)	<input type="checkbox"/> ٤٠م	<input checked="" type="checkbox"/> ٤٤م	<input type="checkbox"/> ٣٦م
٩	من أحد خصائص تشابه الأشكال	<input type="checkbox"/> تناسب الزوايا	<input checked="" type="checkbox"/> تطابق الزوايا	<input type="checkbox"/> تطابق الأضلاع
١٠	المضلع الذي يمكن التبليط فيه هو:	<input type="checkbox"/> الخماسي المنتظم	<input type="checkbox"/> الثماني المنتظم	<input checked="" type="checkbox"/> السداسي المنتظم
١١	مساحة مثلث طول قاعدته ٤ سم وارتفاعه ١ سم =	<input type="checkbox"/> ٢٥ سم ^٢	<input type="checkbox"/> ١٥٤ سم ^٢	<input checked="" type="checkbox"/> ٧٧ سم ^٢
١٢	أي الأشكال الآتية يمثل مضلعًا منتظمًا؟	<input type="checkbox"/> 	<input type="checkbox"/> 	<input checked="" type="checkbox"/> 
١٣	مساحة الشكل المقابل	<input type="checkbox"/> ٦٠ سم ^٢	<input type="checkbox"/> ٦٢ سم ^٢	<input checked="" type="checkbox"/> ٦٤ سم ^٢
١٤	حجم المنشور المقابل =	<input type="checkbox"/> ٣٥ سم ^٣	<input checked="" type="checkbox"/> ٧٠ سم ^٣	<input type="checkbox"/> ١٤٠ سم ^٣

السؤال الثاني: أ) اكتب كلمة "صح" أمام العبارة الصحيحة وكلمة "خطأ" أمام العبارة الخاطئة فيما يلي:

٥

١	الحادثة هي ناتج واحد أو مجموعة نواتج	(صح)
٢	فضاء العينة هو مجموعة كل النواتج الممكنة في تجربة احتمالية	(صح)
٣	إذا كانت: $\triangle ل$ ، $\triangle م$ متتامتين، وكان: ق $\triangle ل = ٦٥^\circ$ فإن: ق $\triangle ل = ١١٥^\circ$	(خطأ)
٤	قياس الزاوية في المثلث متطابق الأضلاع يساوي ٨٠°	(خطأ)
٥	الشكل الرباعي: هو شكل مغلق يتكون من أربعة أضلاع وأربع زوايا	(صح)
٦	شبه المنحرف هو شكل رباعي فيه ضلعان فقط متوازيان	(صح)
٧	الكرة لا يوجد لها أوجه أو قواعد أو أحرف أو رؤوس	(صح)
٨	الأسطوانة مجسم له رأس واحد وقاعدة دائرية واحده	(خطأ)
٩	مجموع قياسات زوايا الشكل الرباعي يساوي ١٨٠°	(خطأ)
١٠	مساحة دائره طول نصف قطرها ٧ سم $= ٢٢$ سم ^٢ (ط $= \frac{٢٢}{٧}$)	(خطأ)

ب) ما عدد النواتج الممكنة عند رمي مكعب أرقام وإلقاء قطعة نقود.

٢

عدد النواتج $١٢ = ٦ \times ٢$ ناتجا

ج) استعمل المثلث المقابل لإكمال ما يلي:

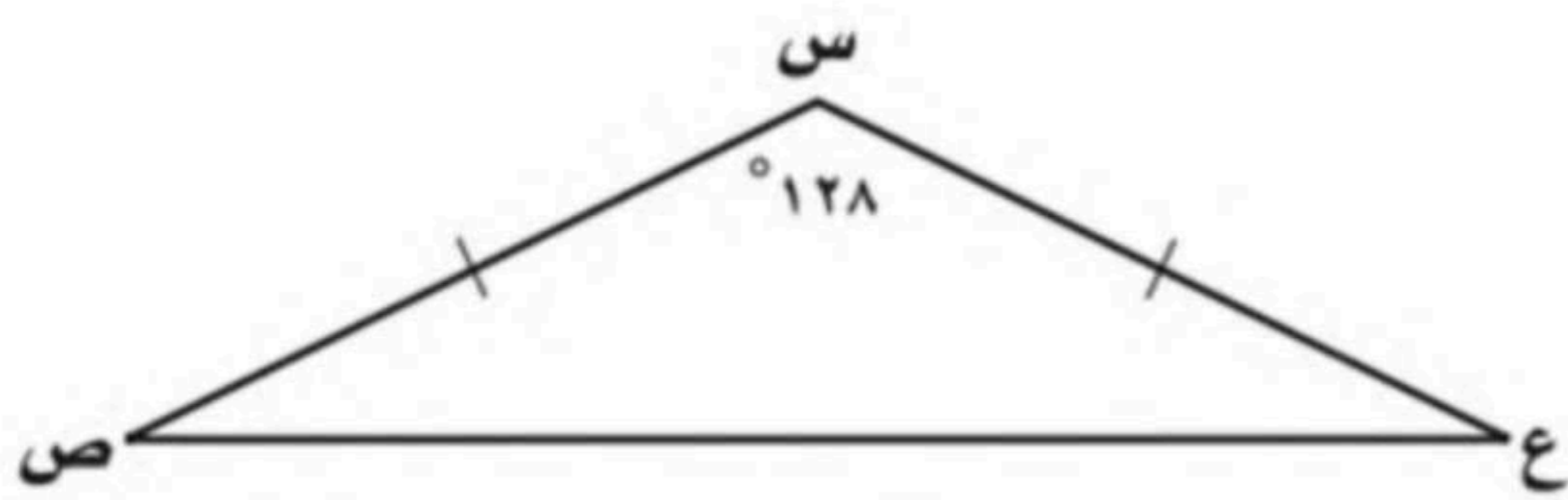

أ) الزاوية س زاوية منفرجة.....

ب) الزاوية ص زاوية حادة.....

ج) صنف المثلث من حيث الأضلاع متطابق الضلعين.....

د) إذا كان الزاويتان ع ، ص لهما نفس القياس، فإن: قياس ع = $١٨٠ - ١٢٨ = ٥٢$.

د) احسب مساحة شبه المنحرف المقابل

٢

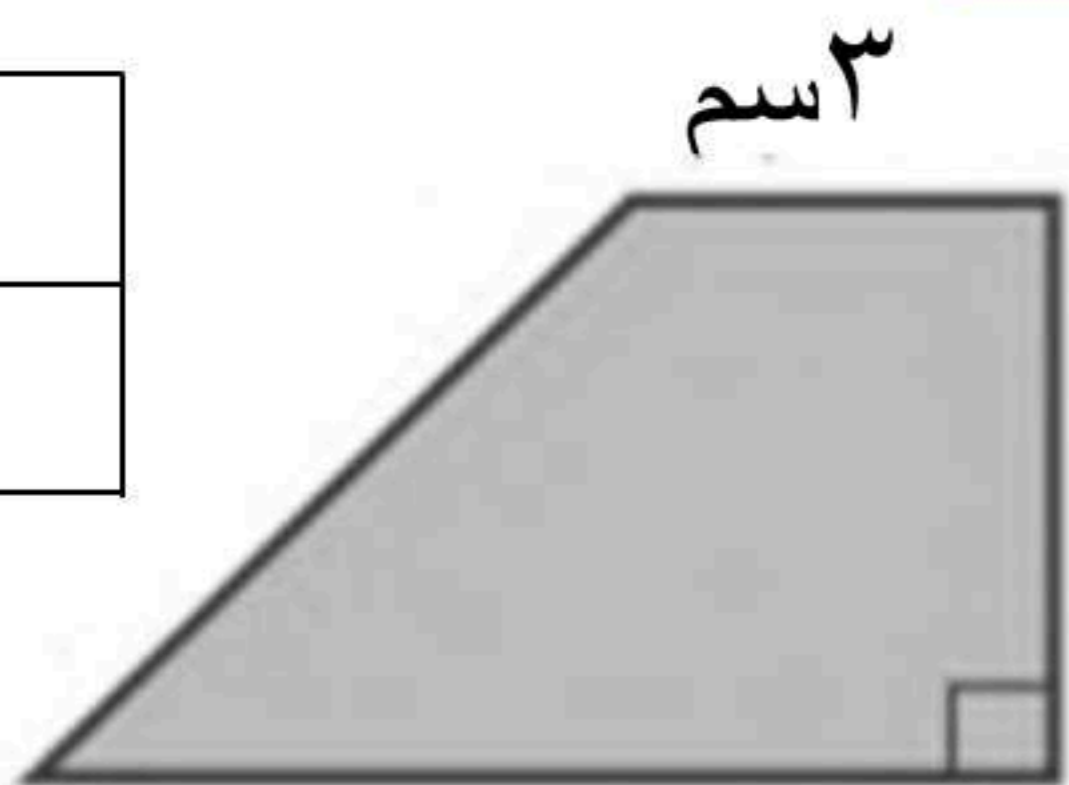

$$\text{مساحة شبه المنحرف} = \frac{1}{2} (ق١ + ق٢) \times ع$$

$$= \frac{1}{2} (٣ + ٧) \times ٤$$

$$= \frac{1}{2} (١٠) \times ٤ = ٢٠ \text{ سم}^٢$$

هـ) احسب حجم المجسم المقابل.

٣

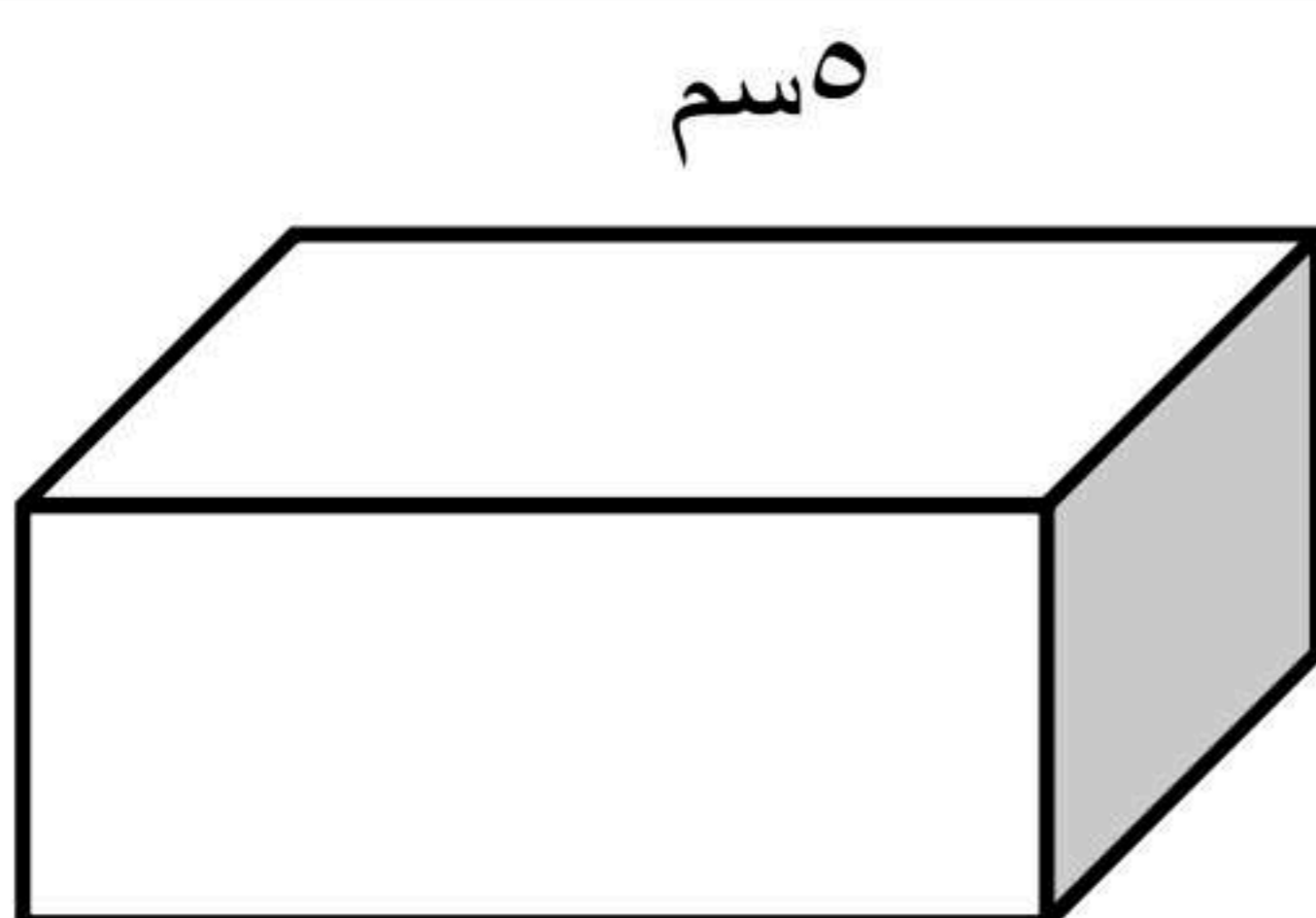

$$\text{حجم المجسم} = ٣ \times ٢ \times ٥$$

$$\text{حجم المجسم} = ٣٠ \text{ سم}^٣$$

السؤال الثالث :

أ) أوجد فضاء العينة باستعمال الرسم الشجري لشراء حذاء أسود أو بني متوفر بمقاسات ٤١ ، ٤٢ ، ٤٣

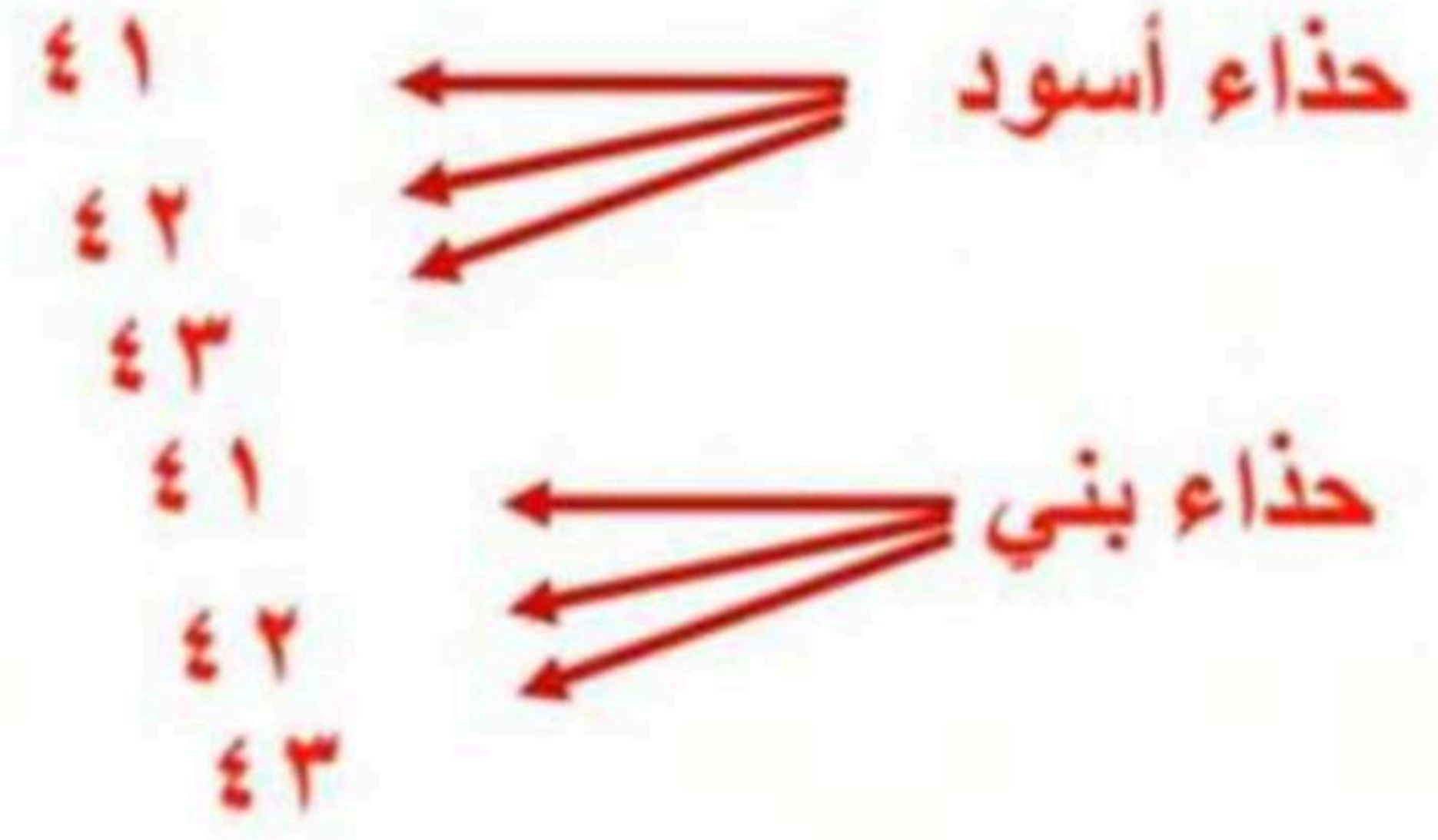

٣

ب) يبين الرسم المقابل نتائج مسح أجري على ١٠٠ طالب لتحديد المادة المفضلة لهم

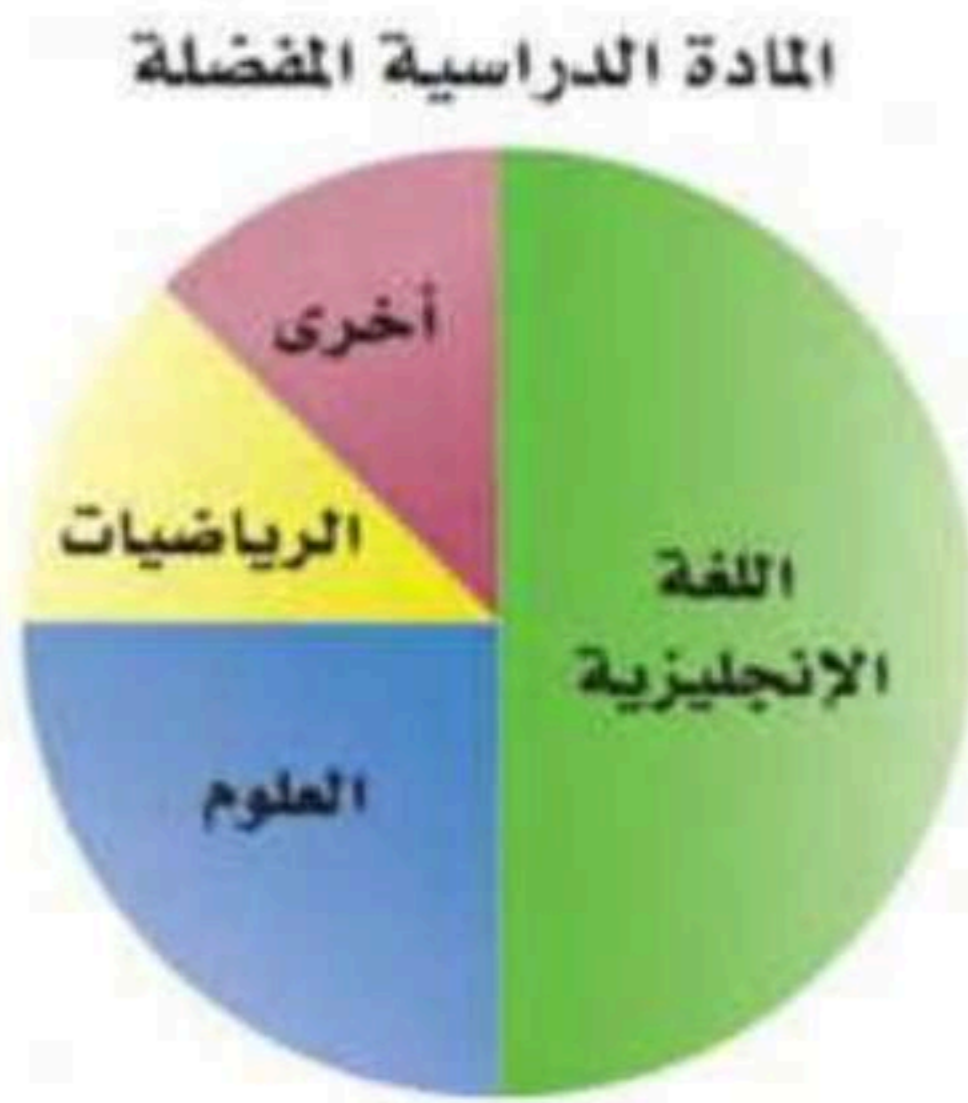

٢

أ) عدد الطلاب الذين يفضلون مادة الرياضيات = ١٢,٥

ب) نسبة الطلاب الذين يفضلون مادة العلوم = ٢٥%

ج) احسب مجموع قياس زوايا المضلع السداسي

٣

$$\text{المضلع السداسي} = (n - 2) \times 180 = (6 - 2) \times 180 = 4 \times 180 = 720$$

د) باستعمال الشكل المجاور صنف كل زوج من الزوايا فيما يلي إلى متجاورتين، أو متقابلتين بالرأس، أو غير ذلك.

أ) $\angle 3$ ، $\angle 5$ متقابلتان بالرأس

ب) $\angle 1$ ، $\angle 4$ غير ذلك

ج) $\angle 4$ ، $\angle 5$ متجاورتان

د) حدد ثلاث زوايا متكاملة ١ ، ٢ ، ٣

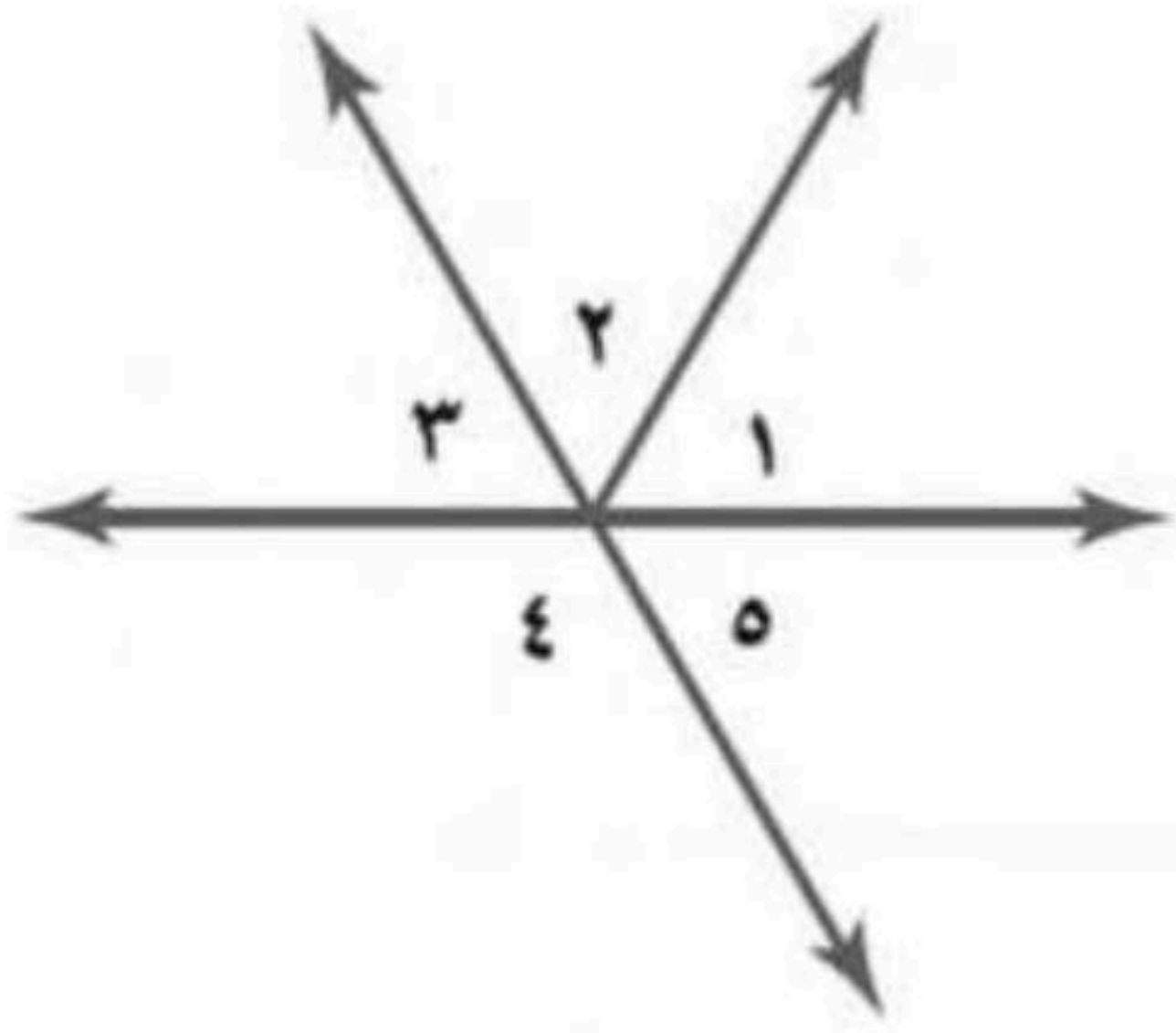

٢

هـ) من خلال المجسم المقابل أكمل ما يلي:

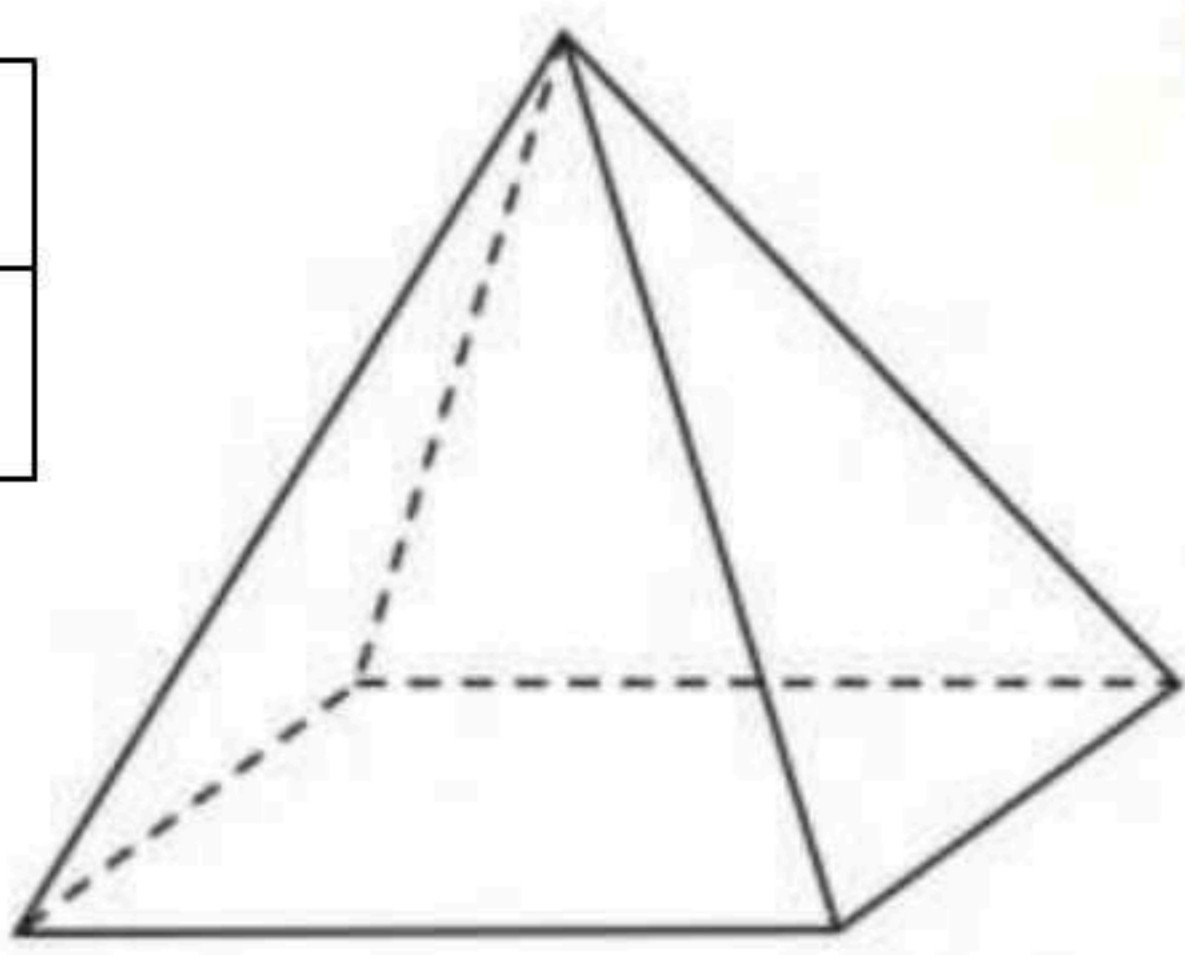

٢

عدد أوجهه الجانبية [٤ أوجه]

اسم المجسم: [هرم رباعي]

عدد أحرفه [٨ أحرف]



عدد رؤوسه [٥ رؤوس]

انتهت الأسئلة

المادة : رياضيات	 وزارة التعليم Ministry of Education	المملكة العربية السعودية
الصف : الأول المتوسط		وزارة التعليم
الزمن : ساعتان ونصف		إدارة التعليم بمنطقة
التاريخ : 11 - 1445		متوسطة
اختبار الدور الأول - الفصل الدراسي الثالث - للعام الدراسي 1445هـ		
اسم الطالب :	رقم الجلوس :	40

السؤال الأول: اختر الإجابة الصحيحة لكل مما يأتي

30

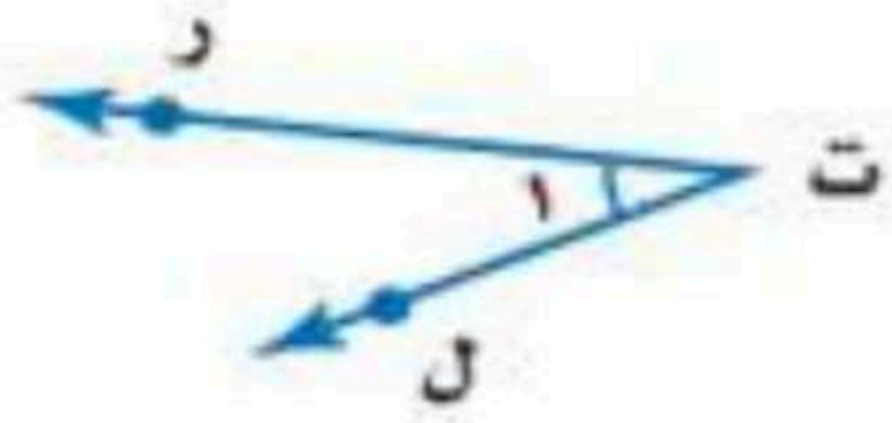
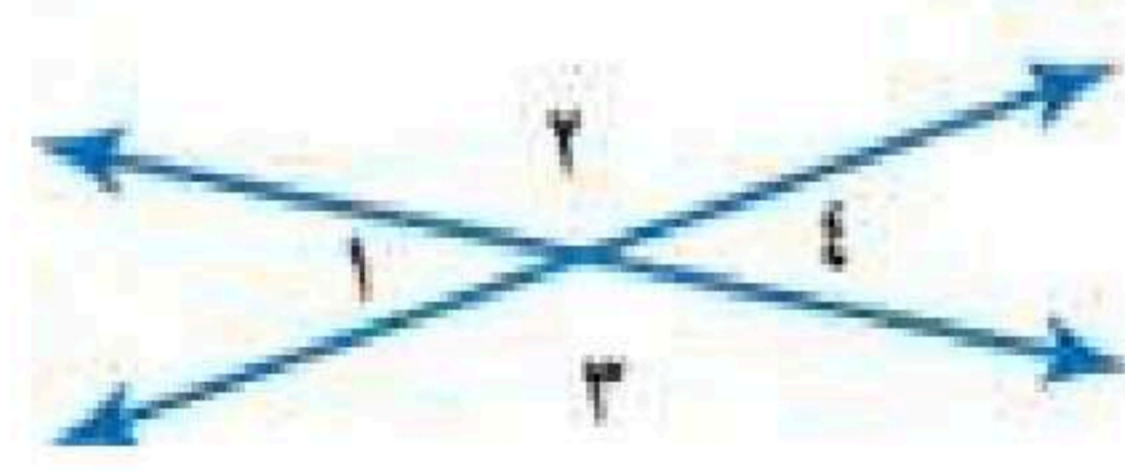
1	عند رمي مكعب أرقام، أوجد ح (ظهور عدد أكبر من 6) بأبسط صورة :	أ	$\frac{1}{2}$	ب	صفر	ج	$\frac{1}{3}$	د	$\frac{1}{4}$
2	استعمل القرص الدوار المجاور لإيجاد ح(ب)								
3	عند إدارة القرص المجاور فإن احتمال أن يستقر المؤشر على عدد أكبر من 5 ؟								
4	استعمل مبدأ العد لإيجاد عدد النواتج الممكنة (اختيار شهر من أشهر السنة ويوم من أيام الأسبوع)	أ	84	ب	72	ج	60	د	24
5	استعمل مبدأ العد لإيجاد عدد النواتج الممكنة (اختيار حيوان من بين كل من 7 قطط و 3 فيلة و 6 أرانب)	أ	16	ب	27	ج	45	د	126
6	إذا كان احتمال تساقط الأمطار ليوم غدًا هو 70% فإن احتمال عدم تساقطها (المتممة) هو	أ	°30	ب	°90	ج	°120	د	°180
7	أي مما يأتي لا يعد من أسماء الزاوية المبينة في الشكل المجاور								
8	من خلال الشكل المجاور، أي العبارات التالية صحيحة								
	أ	الزاويتان > 1 ، > 4 متجاورتان	ب	الزاويتان > 2 ، > 3 متجاورتان	ج	الزاويتان > 3 ، > 4 متقابلتان بالرأس	د	الزاويتان > 1 ، > 3 متجاورتان	

قياس الزاوية القائمة هو			
9	أ	ب	ج
30°	60°	90°	180°
حدد نوع الزوايا في الشكل المجاور ؟			
10			
أ	ب	ج	د
متكاملتان	متتامتان	متطابقتان	متناظرتان
الزاويتان $1 >$ ، $2 >$			
11			
أ	ب	ج	د
متكاملتان	مستقيمة	متقابلتان بالرأس	غير متجاورتان
قيمة المجهول س في القطاع الدائري المقابل يساوي			
12			
أ	ب	ج	د
10%	15%	20%	25%
ما قيمة س في الشكلين المتشابهين			
14			
أ	ب	ج	د
1 م	2 م	2.5 م	3 م
قياس الزاوية س في الشكل أدناه ؟			
15			
أ	ب	ج	د
40°	140°	50°	105°
مساحة المثلث الذي ارتفاعه 6 سم وطول قاعدته 8 سم يساوي			
16	أ	ب	ج
24 سم ²	12 سم ²	48 سم ²	5 سم ²
يسمى المثلث المقابل حسب الزوايا			
17			
أ	ب	ج	د
حاد الزوايا	منفرج الزاوية	قائم الزاوية	مستقيم الزاوية
في المثلث س ص ع اذا علمت أن ق $>$ س = 102° ، ق $>$ ص = 44° ، فإن ق $>$ ع يساوي			
18	أ	ب	ج
54°	102°	34°	74°

يسمى المثلث المقابل حسب الأضلاع

19

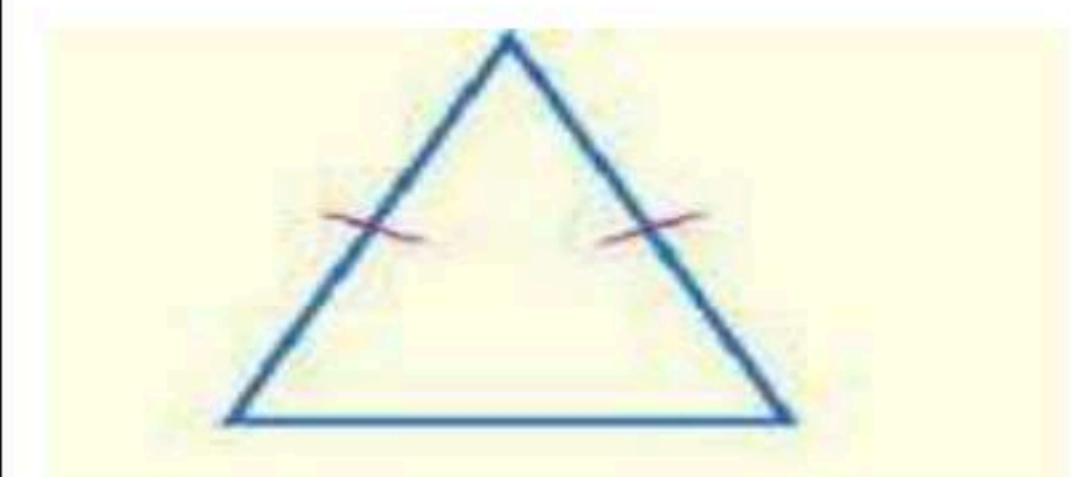

أ متطابق الضلعين ب مختلف الأضلاع ج متطابق الأضلاع د منحي الأضلاع

أفضل وصف للشكل المقابل هو

20

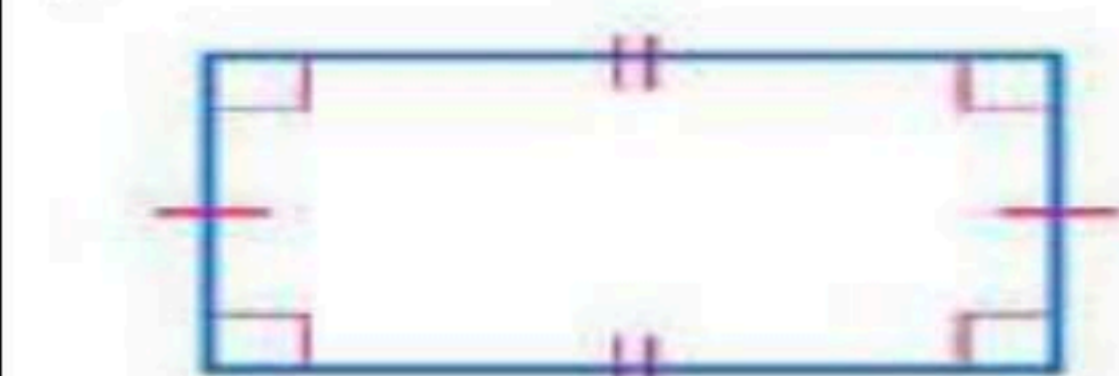

أ معين ب مربع ج شبه منحرف د مستطيل

قياس الزاوية س في الشكل الرباعي المقابل

21

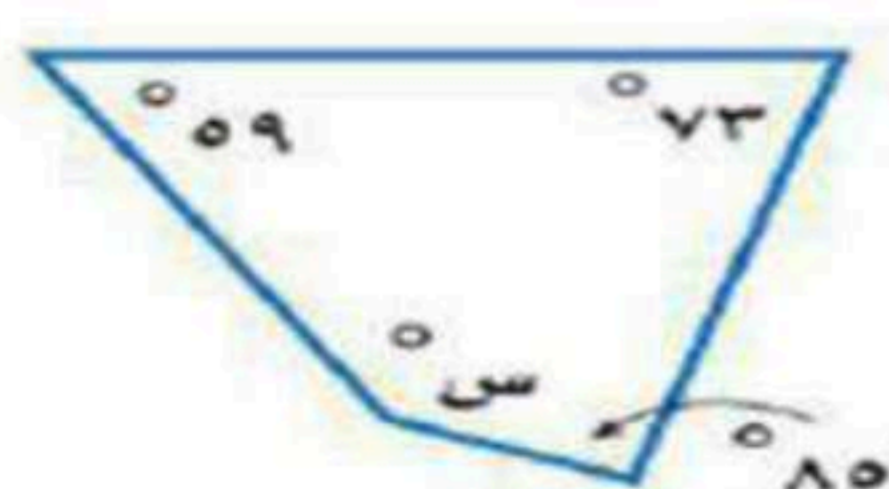

أ 143° ب 73° ج 55° د 100°

مجموع زوايا المضلع الخماسي الداخلية يساوي

22

أ 180° ب 540° ج 720° د 900°

محيط دائرة طول قطرها 14 م يساوي

23

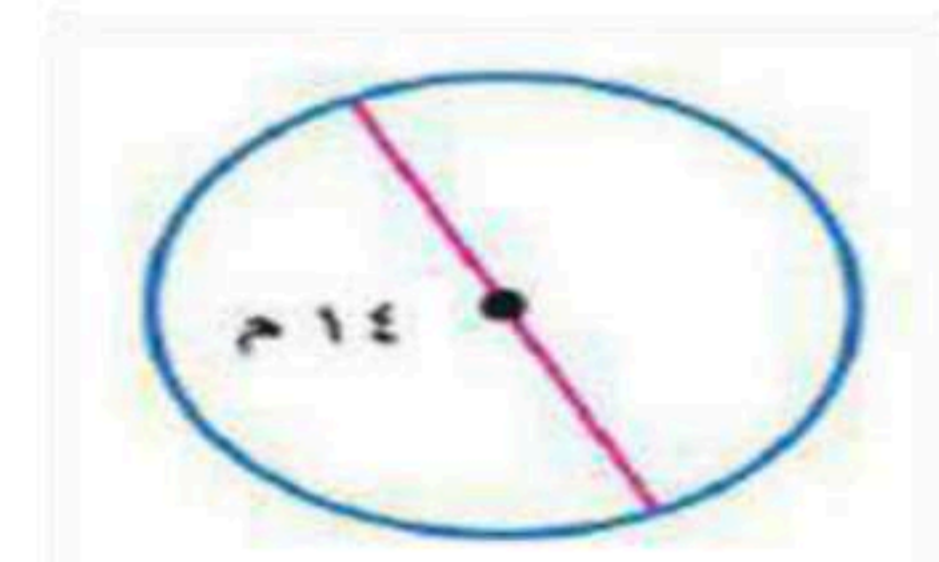

أ 7 م ب 14 م ج 22 م د 44 م

رسم سلمان دائرة نصف قطرها 7 سم ، ودائرة أخرى نصف قطرها 14 سم . ما الفرق التقريبي بين مساحتي الدائرتين ؟

24

أ 462 سم² ب 154 سم² ج 616 سم² د 254 سم²

يصنف الشكل المقابل على انه

25

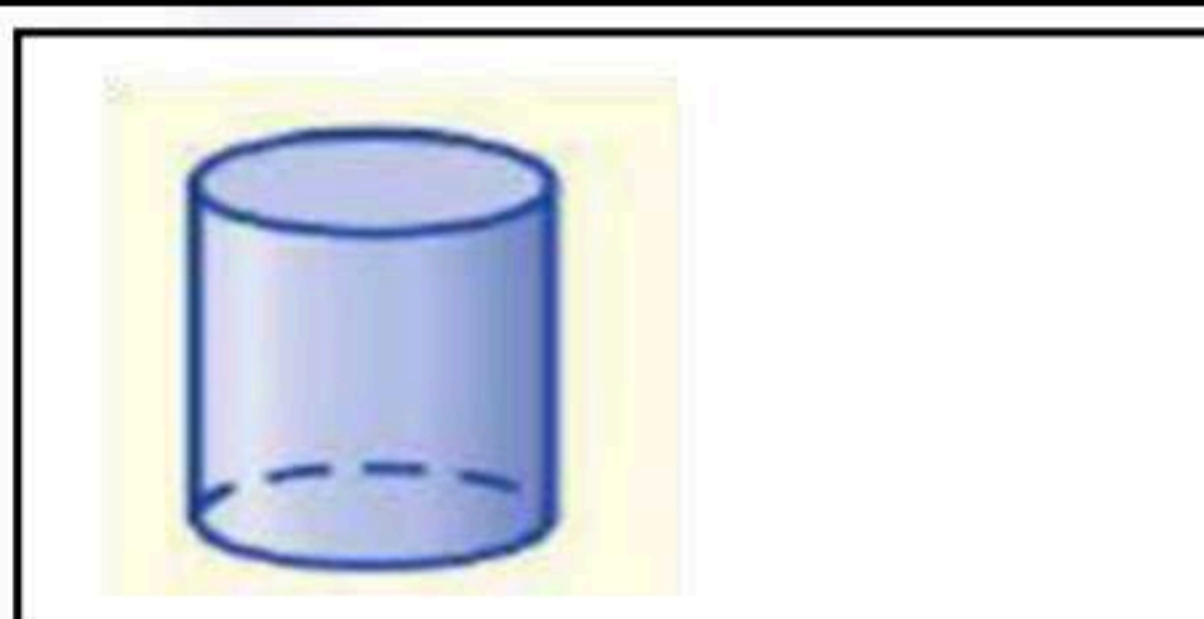

أ الأسطوانة ب المكعب ج الهرم د المنشور

متوازي مستطيلات طولة 4 سم وارتفاعه 3 سم وعرضه 5 سم ، فإن حجمه يساوي

26

أ 60 سم³ ب 12 سم³ ج 19 سم³ د 50 سم³

مجموع احتمال الحادثتان المتتامتان يساوي

27

أ 1 ب 2 ج 3 د 4

الزاوية الحادة قياسها

28

أ أقل من 90° ب 90° ج بين 90° و 180° د

يمكن التبليط بالمضلع

29

أ الرباعي ب الخماسي المنتظم ج السباعي المنتظم د التساعي المنتظم

شكل رباعي فيه كل ضلعين متقابلين متوازيين ومتطابقين

30

أ متوازي الاضلاع ب شبه المنحرف ج الهرم د الاسطوانة

السؤال الثاني : أجب عن كل سؤال مما يلي :

10

أ) يبين الشكل المجاور نتائج مسح لتحديد المادة الدراسية المفضلة لـ 100 طالب كم عدد الطلاب الذين يفضلون مادة العلوم ؟

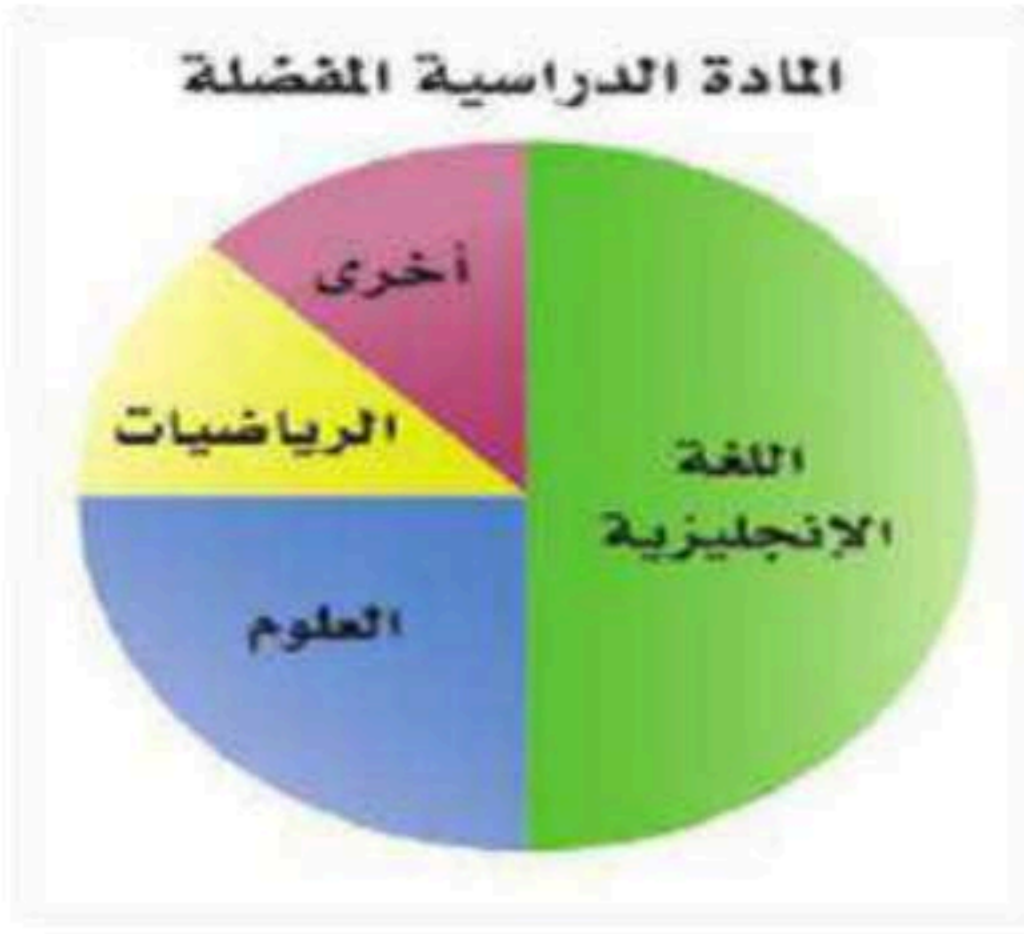

ب) أوجد مساحة الشكلين الآتيين ؟

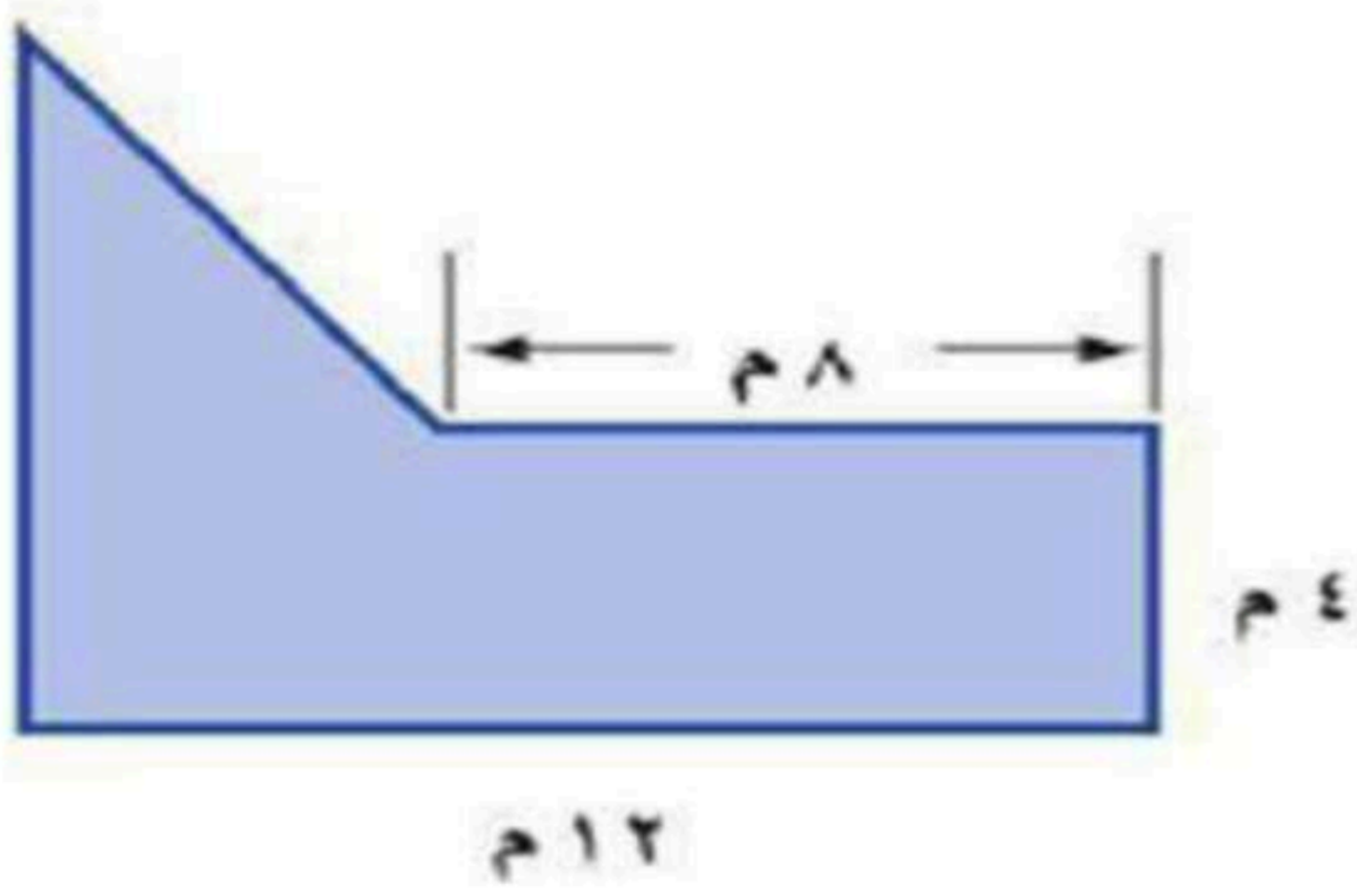

ج) اذا كان المثلث أ ب ج يشابه المثلث و ه د ، فأوجد قيمة أ ج حسب المعطيات بالشكل

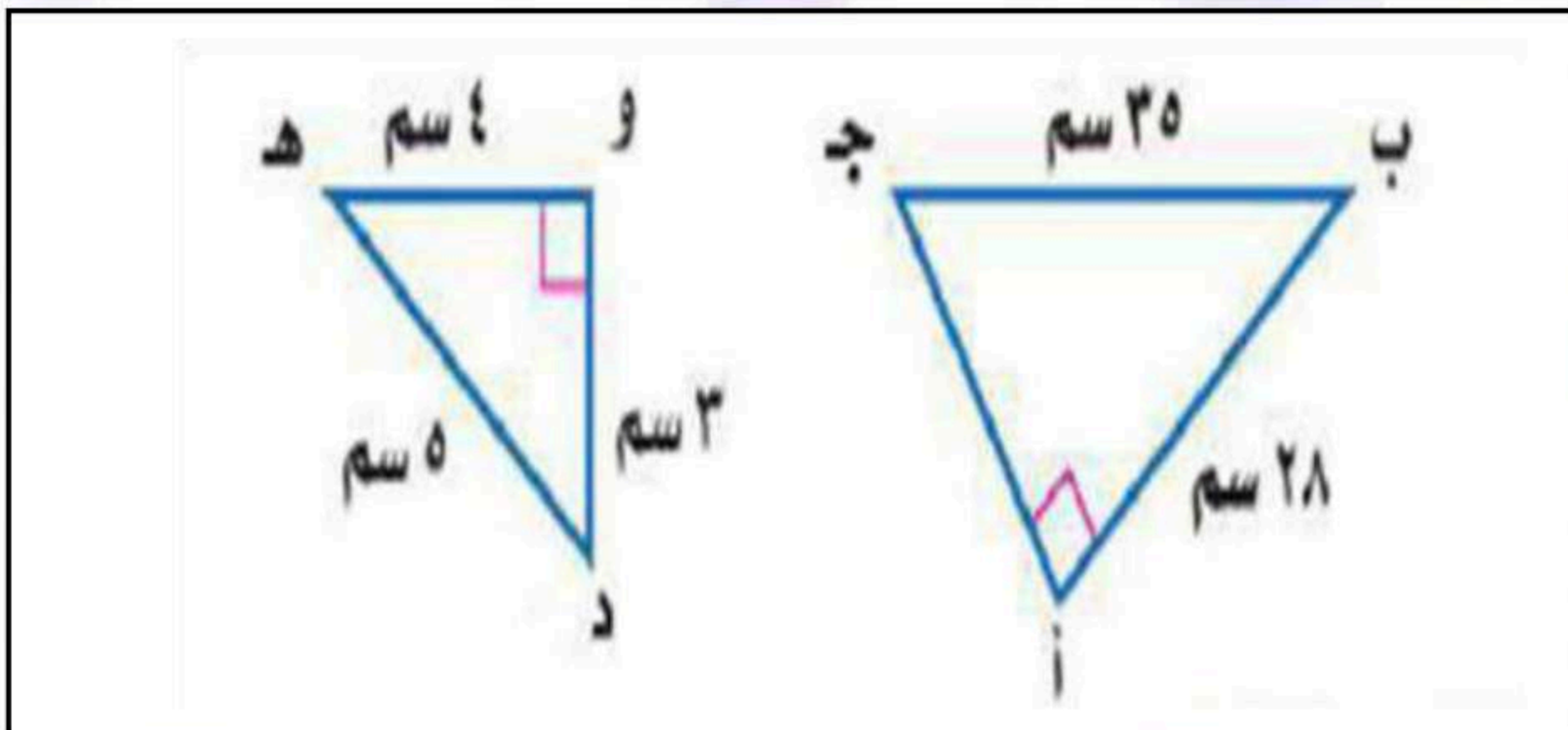

د) قياس الزاوية > 1 في الشكل المقابل يساوي

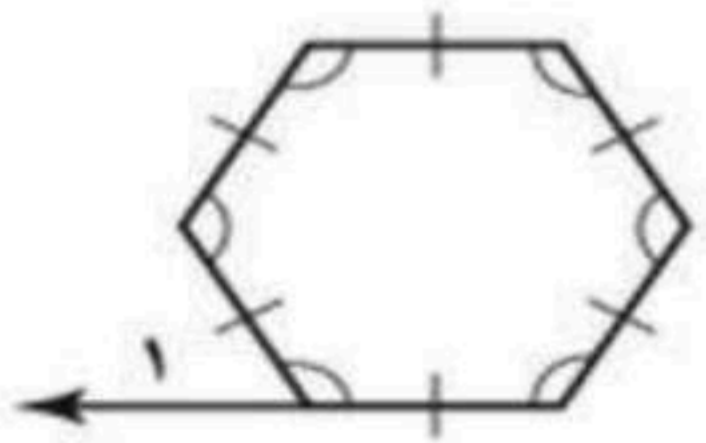



ه) يعمل في شركة 14 موظف كما هو مبين في الجدول إذا اختارت الشركة موظف عشوائيا لأداء فريضة الحج على نفقة الشركة فما احتمال أن يكون سائق



العدد	الوظيفة
6	فني
4	محاسب
3	سائق
1	مهندس

المادة : رياضيات	 وزارة التعليم Ministry of Education	المملكة العربية السعودية
الصف : الأول المتوسط		وزارة التعليم
الزمن : ساعتان ونصف		إدارة التعليم بمنطقة
التاريخ : 11 - 1445		متوسطة
اختبار الدور الأول - الفصل الدراسي الثالث - للعام الدراسي 1445 هـ		
اسم الطالب :	رقم الجلوس :	40

السؤال الأول: اختر الإجابة الصحيحة لكل مما يأتي

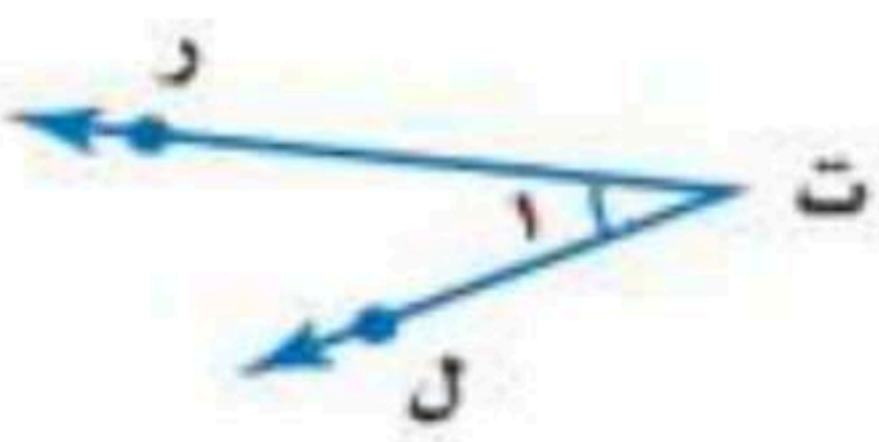
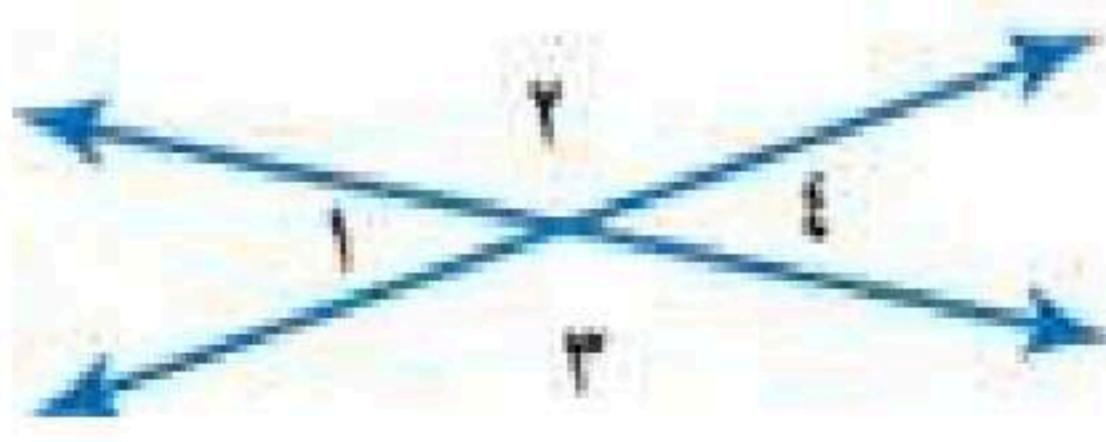
30

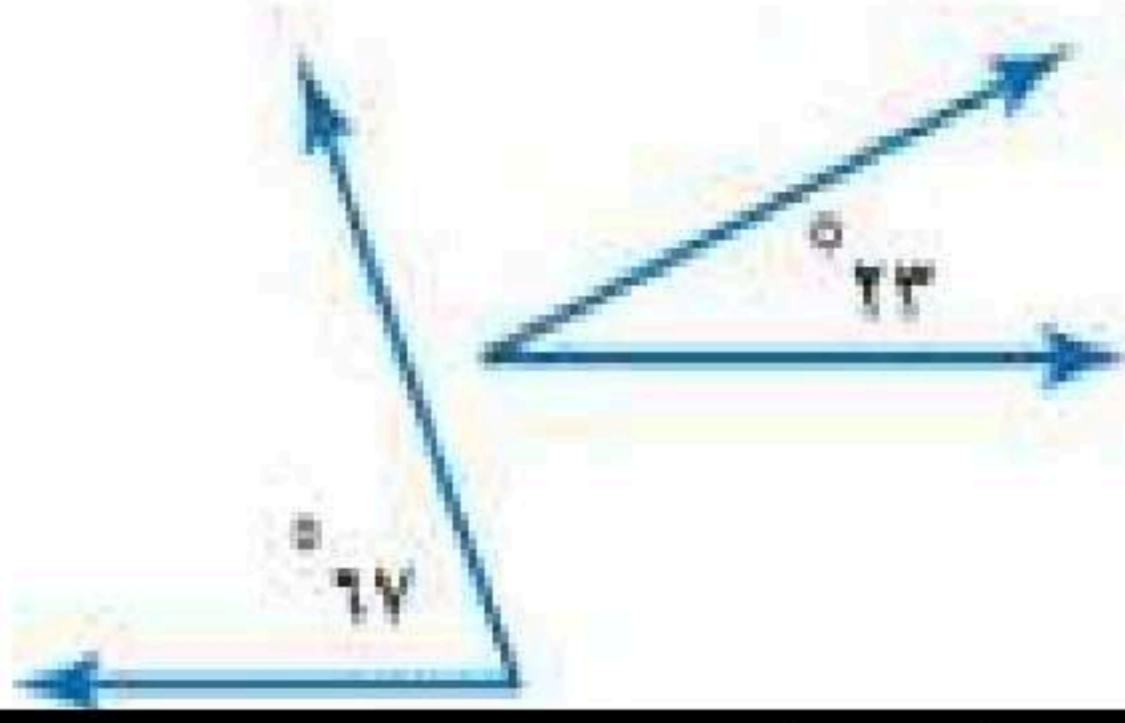
1	عند رمي مكعب أرقام، أوجد ح (ظهور عدد أكبر من 6) بأبسط صورة :	أ	$\frac{1}{2}$	ب	صفر	ج	$\frac{1}{3}$	د	$\frac{1}{4}$
2	استعمل القرص الدوار المجاور لإيجاد ح(ب)								
3	عند إدارة القرص المجاور فإن احتمال أن يستقر المؤشر على عدد أكبر من 5 ؟								
4	استعمل مبدأ العد لإيجاد عدد النواتج الممكنة (اختيار شهر من أشهر السنة ويوم من أيام الأسبوع)	أ	84	ب	72	ج	60	د	24
5	استعمل مبدأ العد لإيجاد عدد النواتج الممكنة (اختيار حيوان من بين كل من 7 قطط و 3 فيلة و 6 أرانب)	أ	16	ب	27	ج	45	د	126
6	إذا كان احتمال تساقط الأمطار ليوم غدًا هو 70% فإن احتمال عدم تساقطها (المتممة) هو	أ	30°	ب	90°	ج	120°	د	180°
7	أي مما يأتي لا يعد من أسماء الزاوية المبيّنة في الشكل المجاور								
8	من خلال الشكل المجاور، أي العبارات التالية صحيحة								
	أ	الزاويتان $1 >$ ، $4 >$ متجاورتان	ب	الزاويتان $2 >$ ، $3 >$ متجاورتان	ج	الزاويتان $3 >$ ، $4 >$ متقابلتان بالرأس	د	الزاويتان $1 >$ ، $3 >$ متجاورتان	

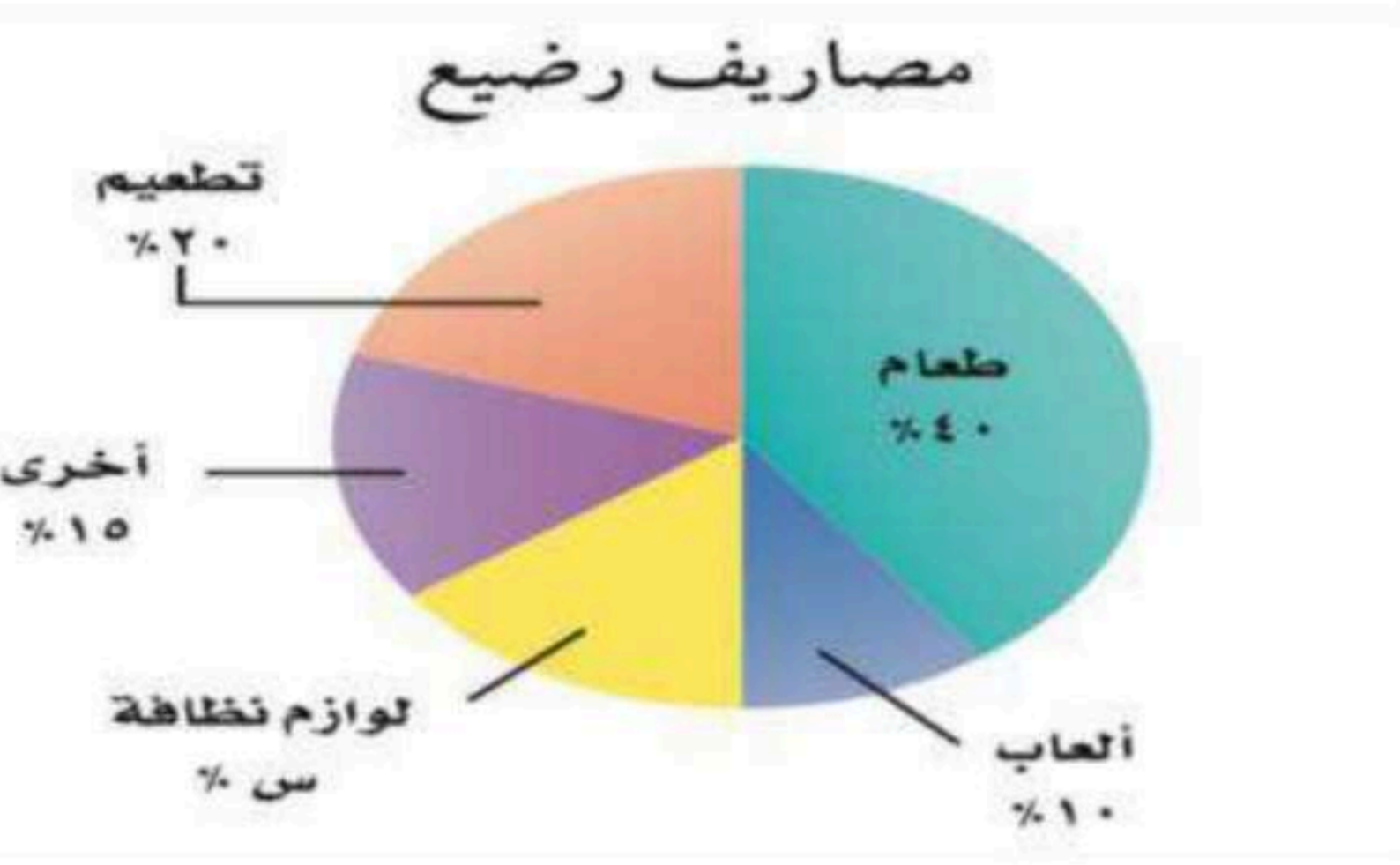
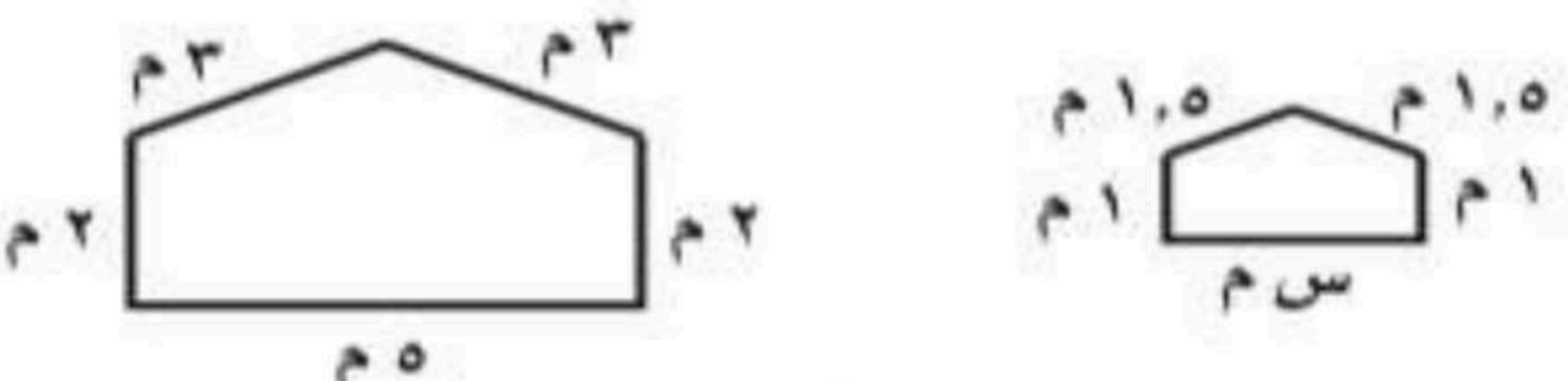
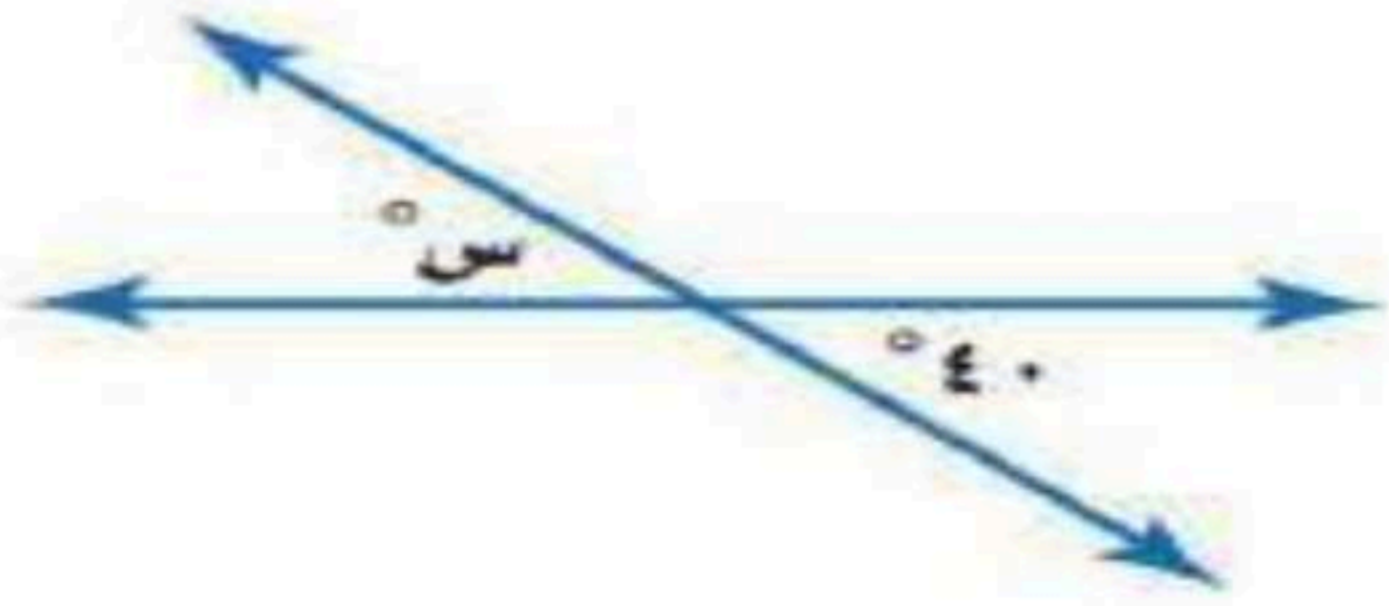
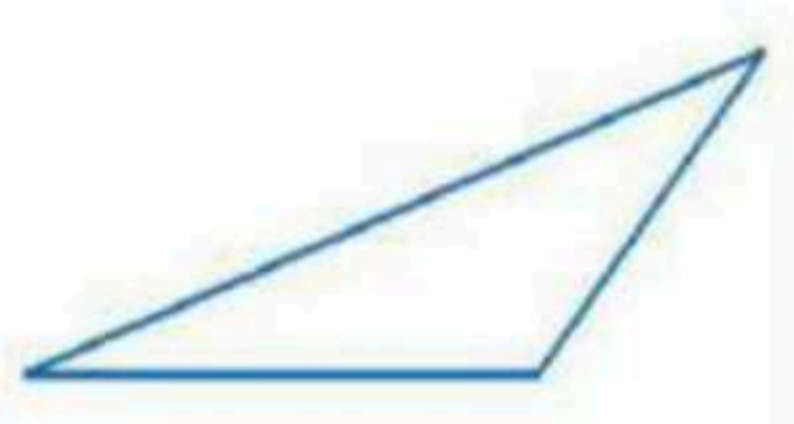
قياس الزاوية القائمة هو			
أ	ب	ج	د
30°	60°	90°	180°
حدد نوع الزوايا في الشكل المجاور ؟			
			
أ	ب	ج	د
متكاملتان	متتامتان	متطابقتان	متناظرتان
الزاويتان $1 >$ ، $2 >$			
			
أ	ب	ج	د
متكاملتان	مستقيمة	متقابلتان بالرأس	غير متجاورتان
قيمة المجهول س في القطاع الدائري المقابل يساوي			
			
أ	ب	ج	د
10%	15%	20%	25%
ما قيمة س في الشكلين المتشابهين			
			
أ	ب	ج	د
1 م	2 م	2.5 م	3 م
قياس الزاوية س في الشكل أدناه ؟			
			
أ	ب	ج	د
40°	140°	50°	105°
مساحة المثلث الذي ارتفاعه 6 سم وطول قاعدته 8 سم يساوي			
أ	ب	ج	د
24 سم ²	12 سم ²	48 سم ²	5 سم ²
يسمى المثلث المقابل حسب الزوايا			
			
أ	ب	ج	د
حاد الزوايا	منفرج الزاوية	قائم الزاوية	مستقيم الزاوية
في المثلث س ص ع اذا علمت أن ق $>$ س = 102° ، ق $>$ ص = 44° ، فإن ق $>$ ع يساوي			
أ	ب	ج	د
54°	102°	34°	74°

يسمى المثلث المقابل حسب الأضلاع

19

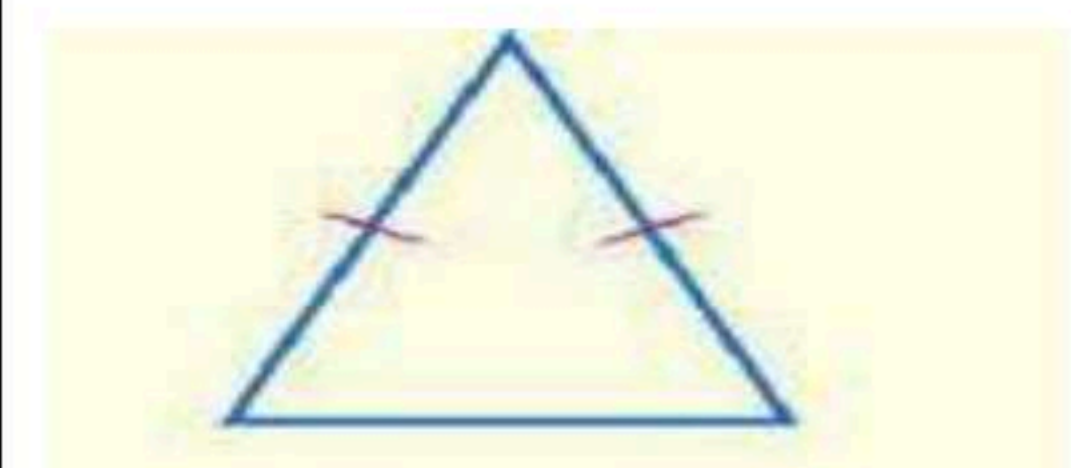

أ متطابق الضلعين ب مختلف الأضلاع ج متطابق الأضلاع د منحي الأضلاع

أفضل وصف للشكل المقابل هو

20

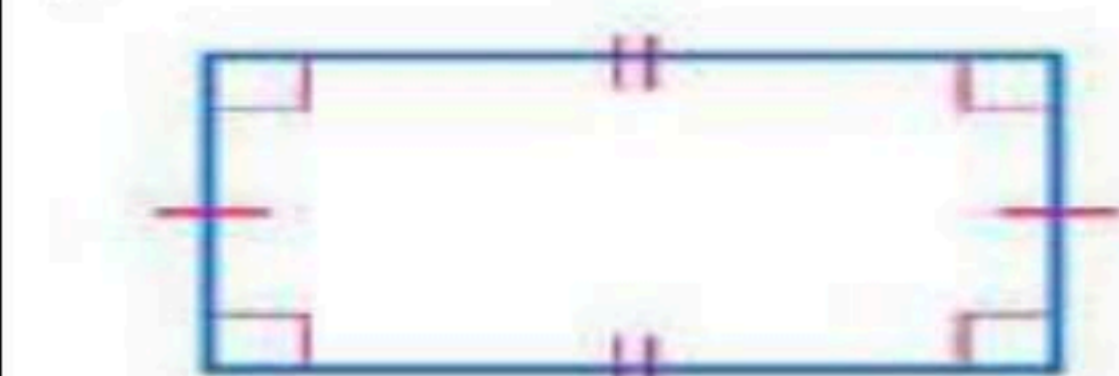

أ معين ب مربع ج شبه منحرف د مستطيل

قياس الزاوية س في الشكل الرباعي المقابل

21

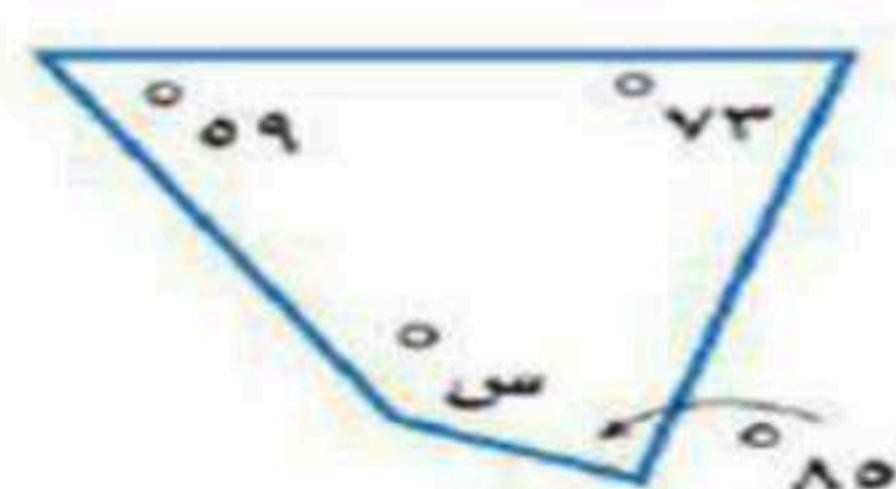

أ 143° ب 73° ج 55° د 100°

مجموع زوايا المضلع الخماسي الداخلية يساوي

22

أ 180° ب 540° ج 720° د 900°

محيط دائرة طول قطرها 14 م يساوي

23

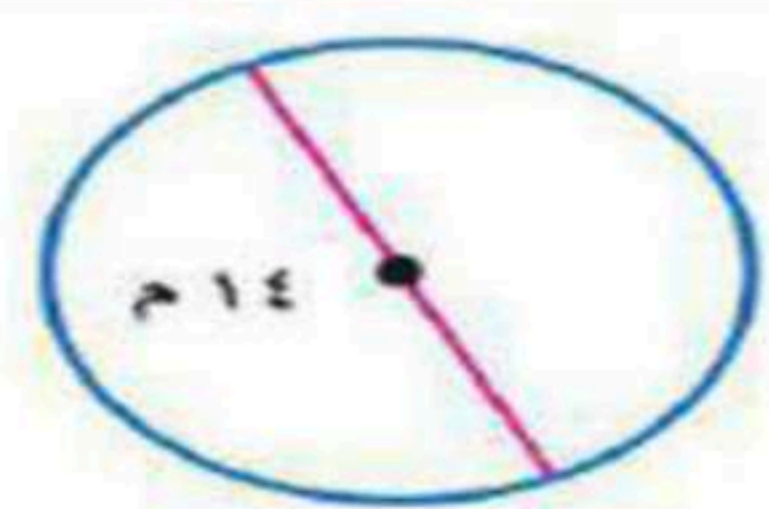

أ 7 م ب 14 م ج 22 م د 44 م

رسم سلمان دائرة نصف قطرها 7 سم ، ودائرة أخرى نصف قطرها 14 سم . ما الفرق التقريبي بين مساحتي الدائرتين ؟

24

أ 462 سم² ب 154 سم² ج 616 سم² د 254 سم²

يصنف الشكل المقابل على انه

25

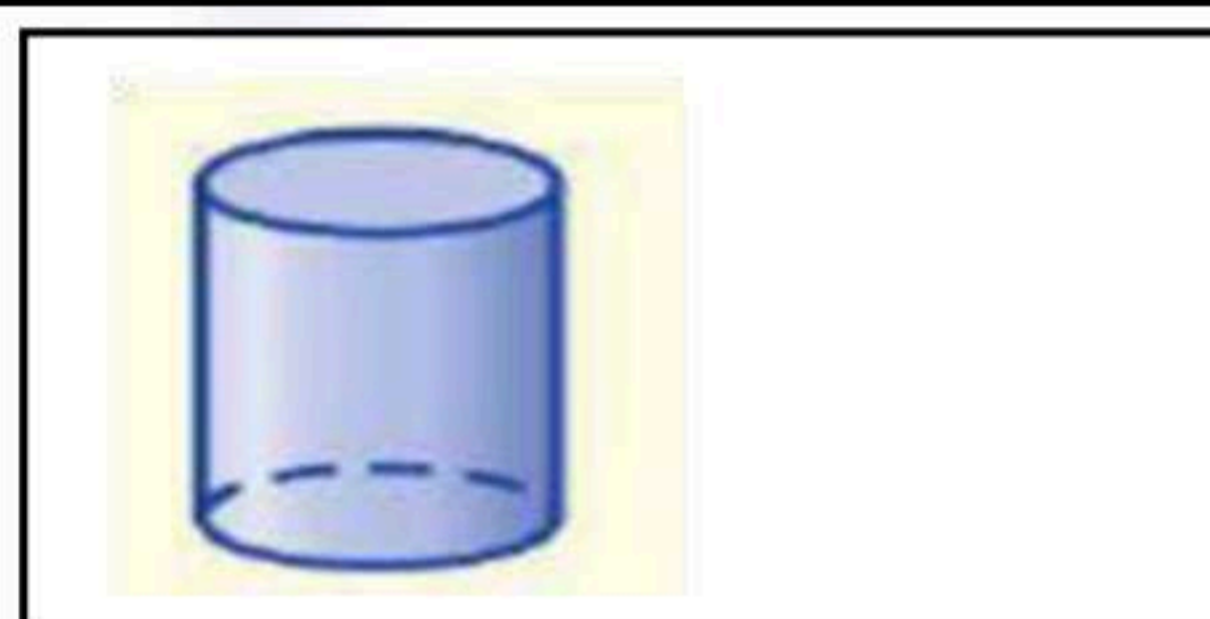

أ الأسطوانة ب المكعب ج الهرم د المنشور

متوازي مستطيلات طولة 4 سم وارتفاعه 3 سم وعرضه 5 سم ، فإن حجمه يساوي

26

أ 60 سم³ ب 12 سم³ ج 19 سم³ د 50 سم³

مجموع احتمال الحادثتان المتتامتان يساوي

27

أ 1 ب 2 ج 3 د 4

الزاوية الحادة قياسها

28

أ أقل من 90° ب 90° ج بين 90° و 180° د

يمكن التبليط بالمضلع

29

أ الرباعي ب الخماسي المنتظم ج السباعي المنتظم د التساعي المنتظم

شكل رباعي فيه كل ضلعين متقابلين متوازيين ومتطابقين

30

أ متوازي الاضلاع ب شبه المنحرف ج الهرم د الاسطوانة

السؤال الثاني : أجب عن كل سؤال مما يلي :

10

أ) يبين الشكل المجاور نتائج مسح لتحديد المادة الدراسية المفضلة لـ 100 طالب كم

عدد الطلاب الذين يفضلون مادة العلوم ؟

نسبة العلوم تساوي 25% وهي ربع الدائرة و عدد الطلاب = 100 طالب

عدد الطلاب الذين يفضلون مادة العلوم = $100 \times 0.25 = 25$ طالب



ب) أوجد مساحة الشكلين الآتيين ؟

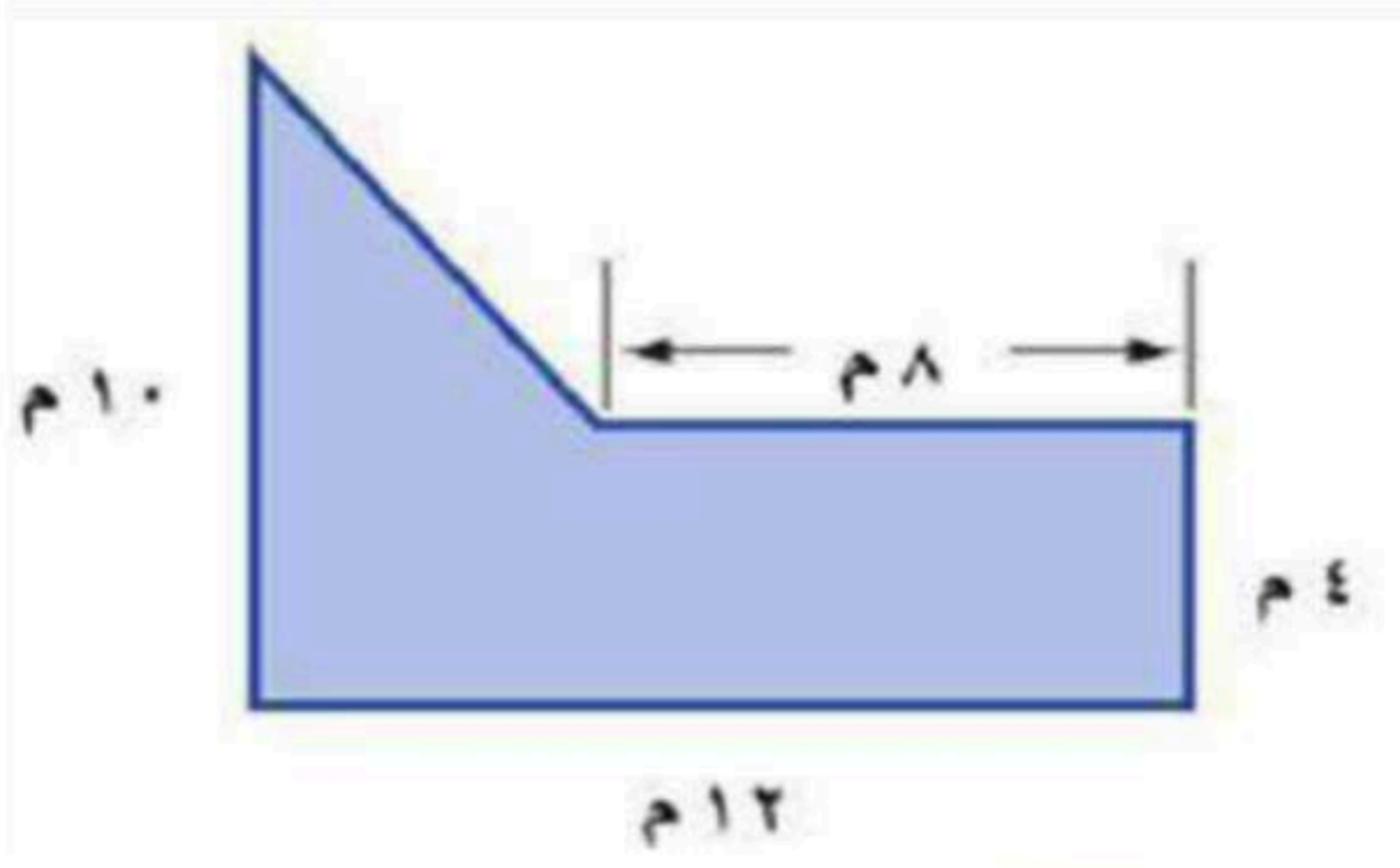

مساحة المثلث = $6 \times 4 \times 0.5 = 12$ م²

مساحة المستطيل = $12 \times 4 = 48$ م²

المساحة الكلية = $48 + 12 = 60$ م²

ج) اذا كان المثلث أ ب ج يشابه المثلث و ه د ، فأوجد قيمة أ ج حسب المعطيات بالشكل

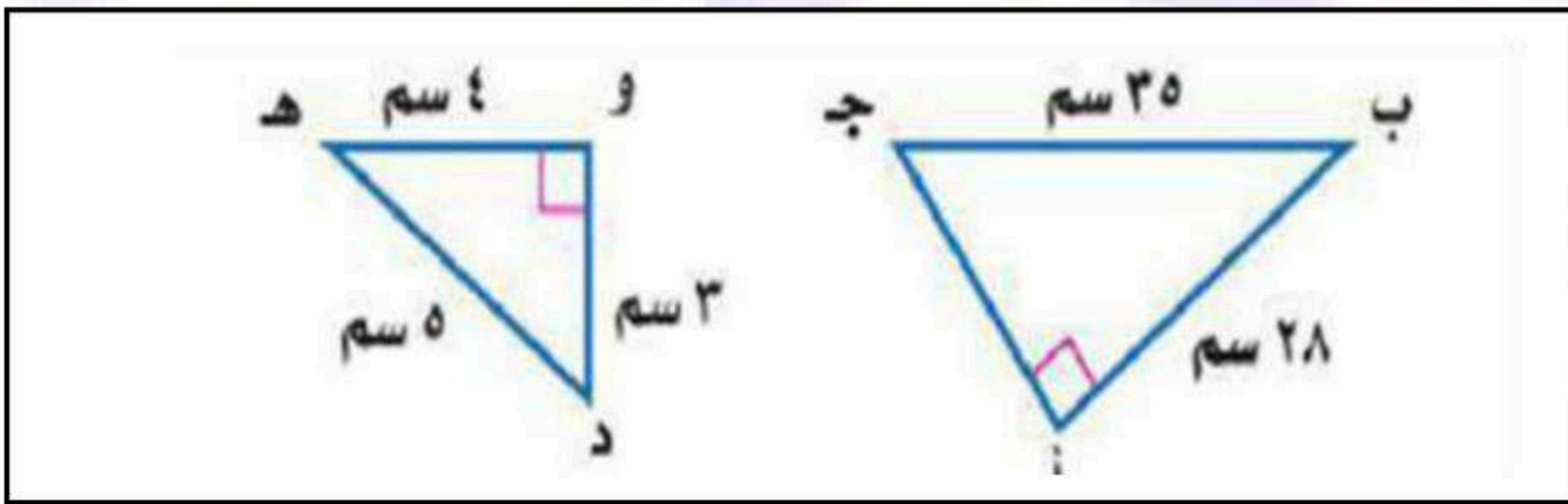

أ ج = 21 سم

د) قياس الزاوية > 1 في الشكل المقابل يساوي

قياس الزوايا الداخلية للمضلع السداسي = $180 \times (6 - 2) = 720^\circ$

قياس الزاوية الداخلية المجاورة للزاوية 1 = $720 \div 6 = 120^\circ$

الزاوية المجاورة لها تكون زاوية مستقيمة قياسها مع الزاوية الداخلية = 180°

قياس الزاوية 1 = $180 - 120 = 60^\circ$

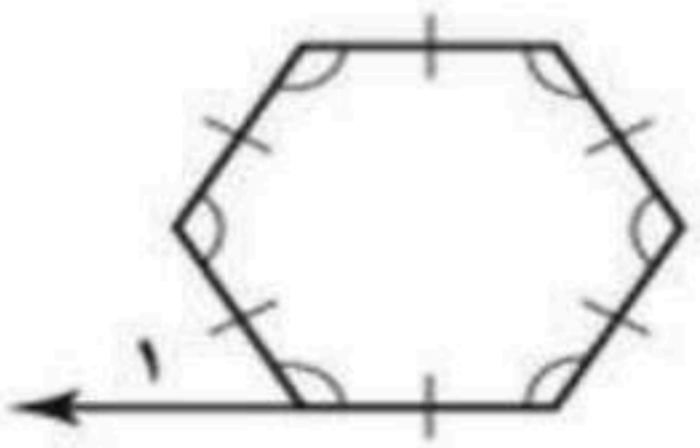

ه) يعمل في شركة 14 موظف كما هو مبين في الجدول إذا اختارت الشركة موظف عشوائياً لأداء فريضة الحج على نفقة الشركة فما احتمال أن يكون سائق

العدد	الوظيفة
6	فني
4	محاسب
3	سائق
1	مهندس

ح (سائق) =

$$\frac{3}{14}$$

أسئلة اختبار رياضيات للصف الأول متوسط - الترم الثالث - للعام الدراسي ١٤٤٤ هـ

السؤال الأول: أختاري الأجابة الصحيحة؟

١- عند رمي مكعب أرقام أوجدني ح (عدد فردي) بأبسط صورته؟			
a	$\frac{1}{6}$	b	$\frac{1}{3}$
c	$\frac{2}{3}$	d	$\frac{1}{2}$
٢- أوجدني القيمة المجهولة (س) - لوازم النظافة - في الشكل الاتي؟			
a	%٤٠	b	%٦٠
c	%٥٠	d	%٣٠
٣- اوجدني عدد النواتج باستعمال مبدأ العد الأساسي ل: رمي مكعب أرقام، وقطعتي نقود؟			
a	١٠	b	١٢
c	٢٤	d	١٤
٤- أي مما يأتي لا يعد من أسماء الزاوية المبينة في الشكل المقابل:			
a	∠ ر ت ل	b	∠ ١
c	∠ ل ت ر	d	∠ ت ر ل
٥- إذا كان احتمال تساقط الأمطار ليوم غدًا هو ٤٠% فإن احتمال عدم تساقطها (المتمة) هو؟			
a	%٤٠	b	%٦٠
c	%٥٠	d	%٣٠
٦- اوجد قياس الزاوية (س) في الشكل المقابل؟			
a	°٤٠	b	°٣٠
c	°١٤٠	d	°٦٠
٧- ما نوع الزاوية التي قياسها ١٨٠°؟			
a	مستقيمه	b	منفرجه
c	حاده	d	قائمه
٨- الزاويتين المتكاملتان مجموع قياسهما يساوي:			
a	°٤٠	b	°٢٧٠
c	°١٨٠	d	°٩٠

٩- ما نوع الزاوية في الشكل المقابل؟

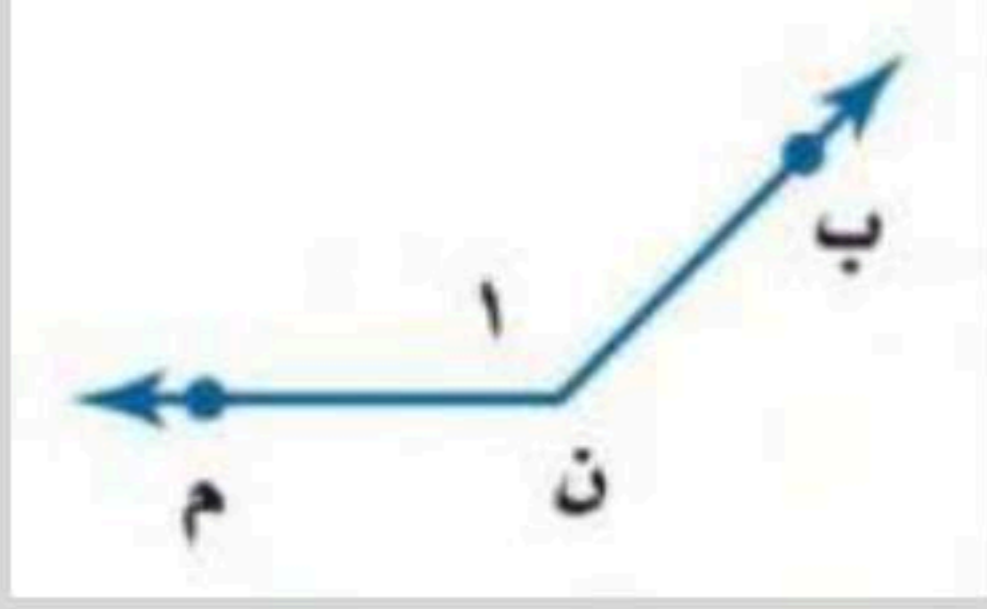

قائمة

d

حاده

c

منفرجه

b

مستقيمه

a

١٠- الزاويتان المتتامتان مجموع قياسهما يساوي؟

٣٦٠°

d

١٣٠°

c

١٨٠°

b

٩٠°

a

السؤال الثاني: أجبني عن الأسئلة التالية؟

صنفي كل زوج من الزوايا فيما يأتي إلى متجاورتين أو متقابلتين بالراس، أو غير ذلك؟



١ و ٢ و ٥ ٢ و ٤ و ٦ ٣ و ٤

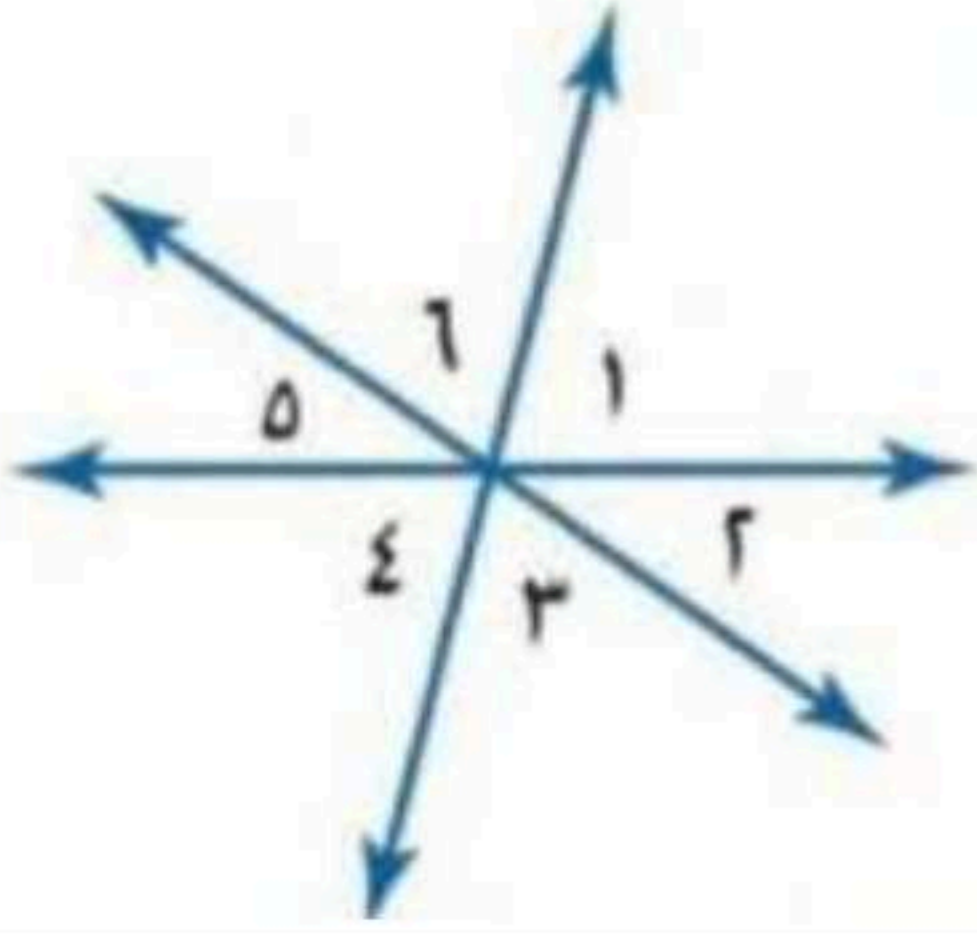

السؤال الثاني

ما قياس الزاوية المجهولة في الشكل المقابل؟

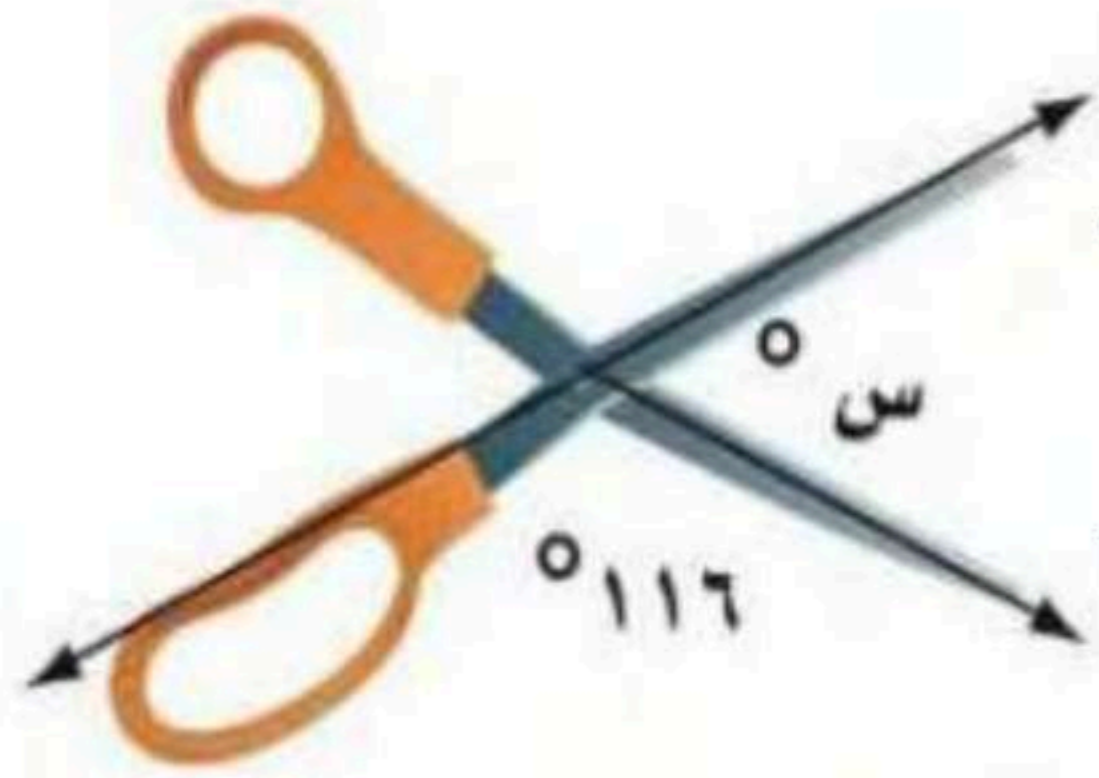

السؤال الثاني

صنفي المثلث المشار إليه في كل من الأشكال الآتية من حيث الزوايا والأضلاع؟

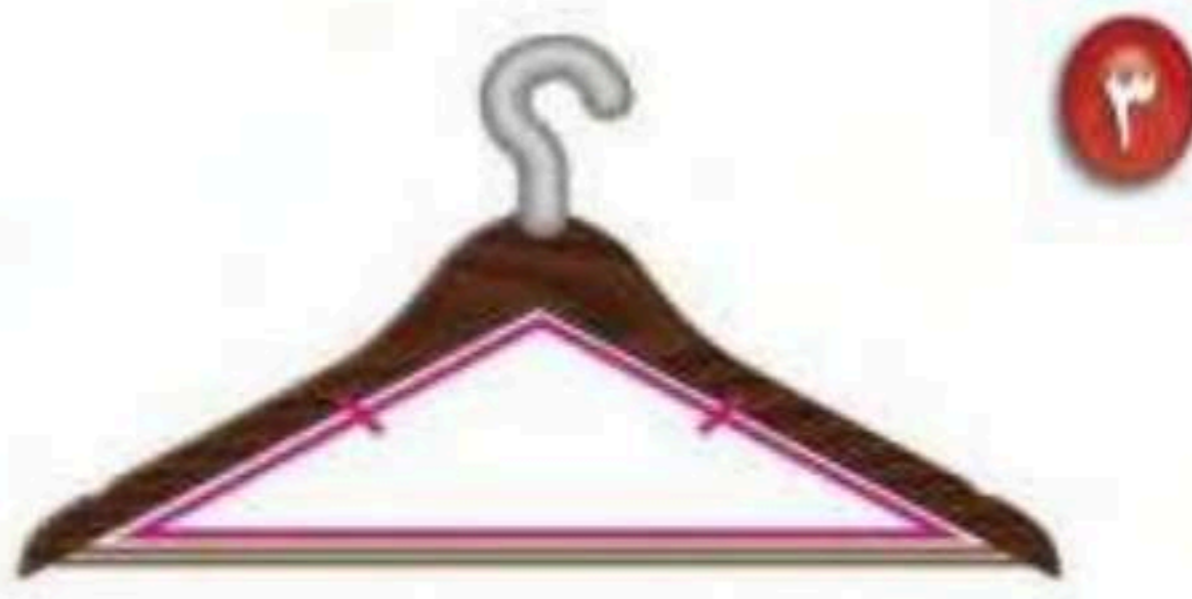

السؤال الثاني

أستعملي رسماً شجرياً لإيجاد فضاء العينة عند رمي قطعة نقود مرتين؟



السؤال الثاني

بالتوفيق للجميع





نموذج اجابة

أسئلة اختبار رياضيات للصف الأول متوسط - الترم الثالث - للعام الدراسي ١٤٤٤ هـ

السؤال الأول: أختاري الإجابة الصحيحة؟

١- عند رمي مكعب أرقام أوجدني ح (عدد فردي) بأبسط صورته؟			
a	$\frac{1}{6}$	b	$\frac{1}{3}$
c	$\frac{2}{3}$	d	$\frac{1}{2}$
<p>٢- أوجدني القيمة المجهولة (س) - لوازم النظافة - في الشكل الاتي؟</p> <p>$(10 + 5 + 10 + 5 + 25) - 100 = 55$ $100 - 55 = 45\%$</p>			
a	40%	b	60%
c	50%	d	30%
<p>٣- أوجدني عدد النواتج باستعمال مبدأ العد الأساسي ل: رمي مكعب أرقام، وقطعتي نقود؟ $2 \times 2 \times 6 = 24$</p>			
a	١٠	b	١٢
c	٢٤	d	١٤
<p>٤- أي مما يأتي لا يعد من أسماء الزاوية المبينة في الشكل المقابل:</p> <p></p>			
a	∠ ر ت ل	b	∠ ١
c	∠ ل ت ر	d	∠ ت ر ل
<p>٥- إذا كان احتمال تساقط الأمطار ليوم غدًا هو 40% فإن احتمال عدم تساقطها (المتمة) هو؟ $100 - 40 = 60\%$</p>			
a	40%	b	60%
c	50%	d	30%
<p>٦- اوجد قياس الزاوية (س) في الشكل المقابل؟</p> <p></p>			
a	40°	b	30°
c	140°	d	60°
<p>٧- ما نوع الزاوية التي قياسها 180°؟</p>			
a	مستقيمه	b	منفرجه
c	حاده	d	قائمه
<p>٨- الزاويتين المتكاملتان مجموع قياسهما يساوي:</p>			
a	40°	b	270°
c	180°	d	90°

٩- ما نوع الزاوية في الشكل المقابل؟

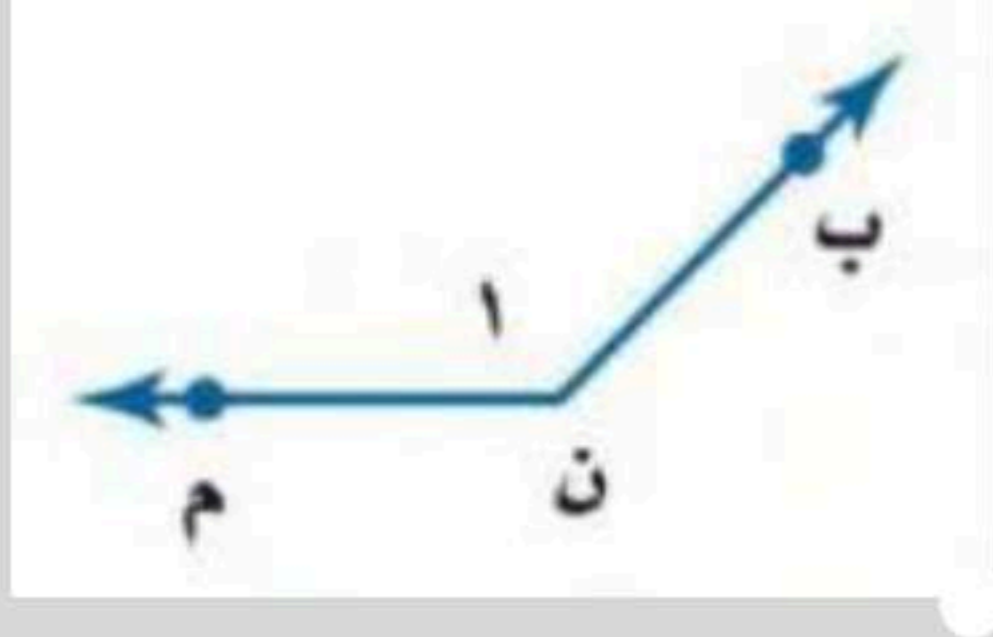

قائمة

d

حاده

c

١

منفرجه

b

مستقيمه

a

١٠- الزاويتان المتتامتان مجموع قياسهما يساوي؟

٣٦٠°

d

١٣٠°

c

١٨٠°

b

١

٩٠°

a

السؤال الثاني: أجبني عن الأسئلة التالية؟

صنفي كل زوج من الزوايا فيما يأتي إلى متجاورتين أو متقابلتين بالرأس، أو غير ذلك؟

A

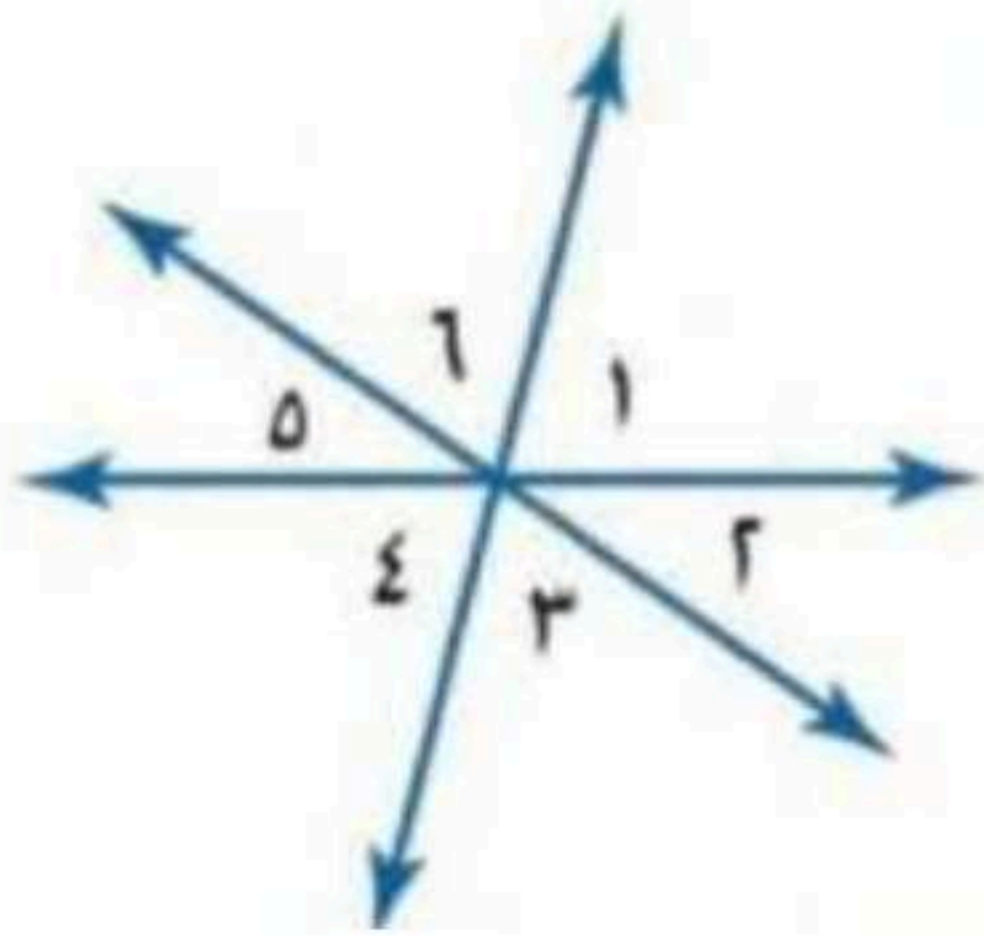

٣ و ٤

٢ و ٤

١ و ٢

متجاورتان

غير ذلك

متقابلتان بالرأس

١

١

١

السؤال الثاني

ما قياس الزاوية المجهولة في الشكل المقابل؟

B

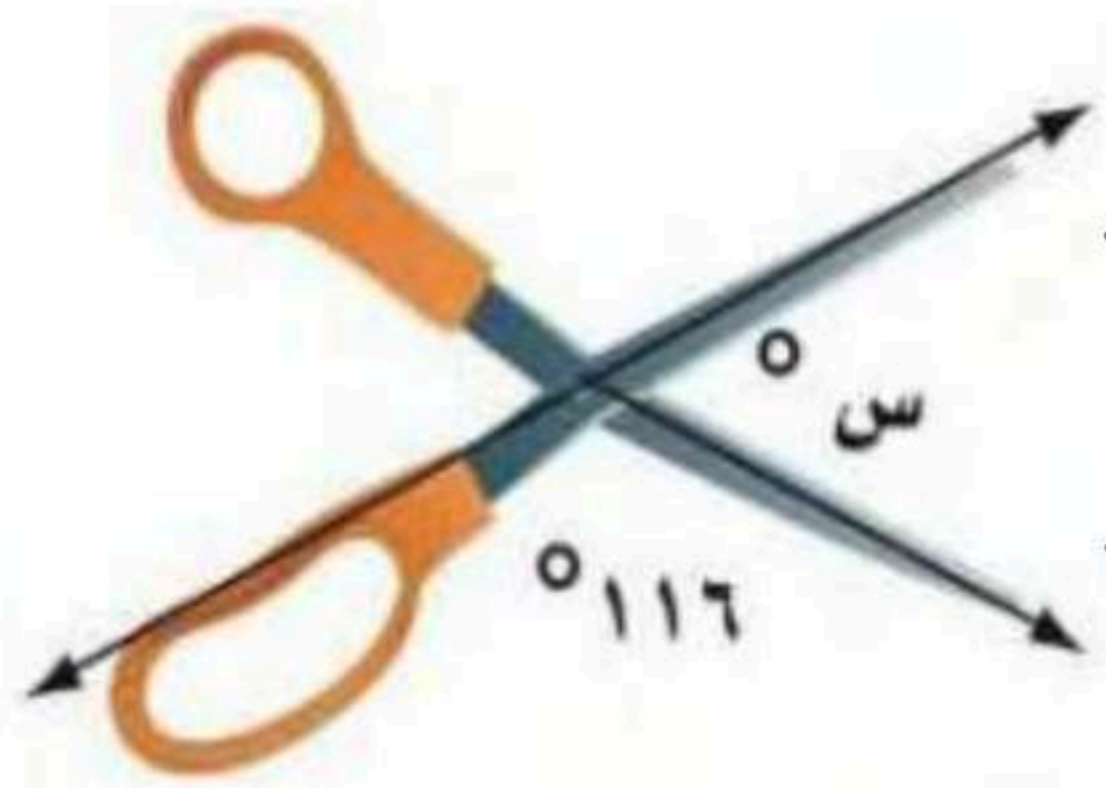

١٨٠ - ١١٦ = ٦٤

السؤال الثاني

صنفي المثلث المشار إليه في كل من الأشكال الآتية من حيث الزوايا والأضلاع؟

C



مثلث حطاط الفلن
منفرج الزاوية

مثلث متطابق الضلعين
قائم الزاوية

مثلث متطابق الأضلاع
حاد الزوايا

١

١

١

السؤال الثاني

أستعملي رسماً شجرياً لإيجاد فضاء العينة عند رمي قطعة نقود مرتين؟

F

قطعة ١

قطعة ٢

النوع

النوع ٢ × ٢ = ٤

ص ص

ص ك

ك ص

ك ك

ك ك

ك ك

ك ك

ك ك

٣



السؤال الثاني

بالتوفيق للجميع



المادة : رياضيات	 وزارة التعليم Ministry of Education	المملكة العربية السعودية
الصف : الأول المتوسط		وزارة التعليم
الزمن : ساعتان ونصف		إدارة التعليم بمنطقة
التاريخ : 11 - 1445		متوسطة
اختبار الدور الأول - الفصل الدراسي الثالث - للعام الدراسي 1445 هـ		
رقم الجلوس :	اسم الطالب :	40

السؤال الأول : اختر الإجابة الصحيحة لكل مما يأتي :

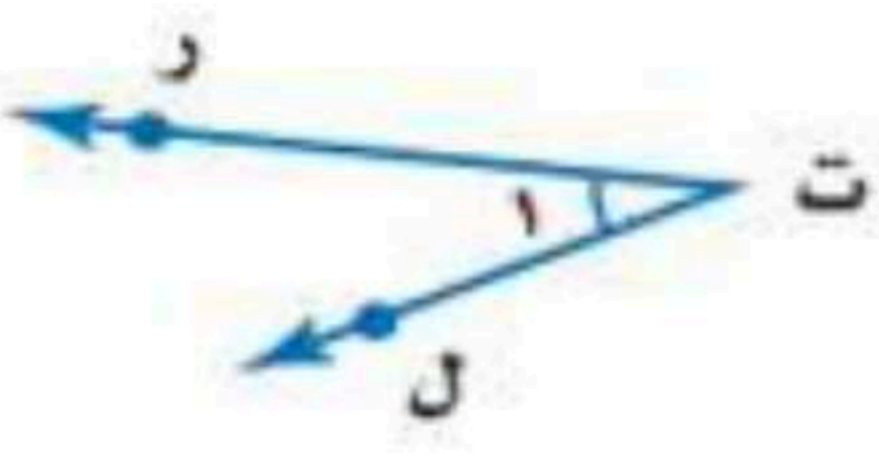
1	عند رمي مكعب أرقام، أوجد ح (ظهور عدد أكبر من 6) بأبسط صورة :	أ $\frac{1}{2}$	ب صفر	ج $\frac{1}{3}$	د $\frac{1}{4}$											
2	استعمل القرص الدوار المجاور لإيجاد ح(ب)															
		أ $\frac{1}{2}$	ب $\frac{1}{4}$	ج $\frac{1}{6}$	د $\frac{1}{8}$											
3	يعمل في شركة 14 موظف كما هو مبين في الجدول إذا اختارت الشركة موظف عشوائياً لأداء فريضة الحج على نفقة الشركة فما احتمال أن يكون سائق ح(سائق)	<table border="1" data-bbox="247 1252 577 1513"> <thead> <tr> <th>العدد</th> <th>الوظيفة</th> </tr> </thead> <tbody> <tr> <td>6</td> <td>فني</td> </tr> <tr> <td>4</td> <td>محاسب</td> </tr> <tr> <td>3</td> <td>سائق</td> </tr> <tr> <td>1</td> <td>مهندس</td> </tr> </tbody> </table>					العدد	الوظيفة	6	فني	4	محاسب	3	سائق	1	مهندس
العدد	الوظيفة															
6	فني															
4	محاسب															
3	سائق															
1	مهندس															
		أ $\frac{1}{14}$	ب $\frac{7}{14}$	ج $\frac{3}{14}$	د صفر											
4	عند إدارة القرص المجاور فإن احتمال أن يستقر المؤشر على عدد أكبر من 5 ؟															
		أ $\frac{1}{6}$	ب $\frac{5}{6}$	ج $\frac{2}{3}$	د 1											
5	استعمل مبدأ العد لإيجاد عدد النواتج الممكنة (اختيار شهر من أشهر السنة ويوم من أيام الأسبوع)	أ 84	ب 72	ج 60	د 24											
6	استعمل مبدأ العد لإيجاد عدد النواتج الممكنة (اختيار حيوان من بين كل من 7 قطط و 3 فيلة و 6 أرانب)	أ 16	ب 27	ج 45	د 126											
7	إذا كان احتمال تساقط الأمطار ليوم غدًا هو 60% فإن احتمال عدم تساقطها (المتممة) هو	أ 40°	ب 90°	ج 120°	د 180°											
8	أي مما يأتي لا يعد من أسماء الزاوية المبيّنة في الشكل المجاور															
		أ > ر ت ل	ب > ل ت ر	ج > 1	د > ت ر ل											

قياس الزاوية القائمة هو				9
أ	ب	ج	د	
°30	°90	°120	°180	
من خلال الشكل المجاور، أي العبارات التالية صحيحة				10
أ	ب	ج	د	
الزاويتان $1 >$، $4 >$ متجاورتان	الزاويتان $2 >$، $3 >$ متجاورتان	الزاويتان $3 >$، $4 >$ متقابلتان بالرأس	الزاويتان $1 >$، $3 >$ متجاورتان	
حدد نوع الزوايا في الشكل المجاور ؟				11
أ	ب	ج	د	
متكاملتان	متتامتان	متطابقتان	متناظرتان	
الزاويتان $1 >$، $2 >$				12
أ	ب	ج	د	
متكاملتان	مستقيمة	متقابلتان بالرأس	غير متجاورتان	
قيمة المجهول س في القطاع الدائري المقابل يساوي				13
أ	ب	ج	د	
10%	15%	20%	25%	
قياس الزاوية $1 >$ في الشكل المقابل يساوي				14
أ	ب	ج	د	
°120	°100	°80	°60	
ما قيمة س في الشكلين المتشابهين				15
أ	ب	ج	د	
1 م	2 م	2.5 م	3 م	
قياس الزاوية س في الشكل أدناه ؟				16
أ	ب	ج	د	
°40	°140	°50	°105	

17 بين الشكل المجاور نتائج مسح لتحديد اللون المفضل لـ 100 طالب كم عدد الطلاب الذين يفضلون اللون الأزرق



أ 47 طالب ب 22 طالب ج 15 طالب د 5 طلاب

18 مساحة المثلث الذي ارتفاعه 6 سم وطول قاعدته 8 سم يساوي

أ 24 سم² ب 12 سم² ج 48 سم² د 5 سم²

19 يسمى المثلث المقابل حسب الزوايا

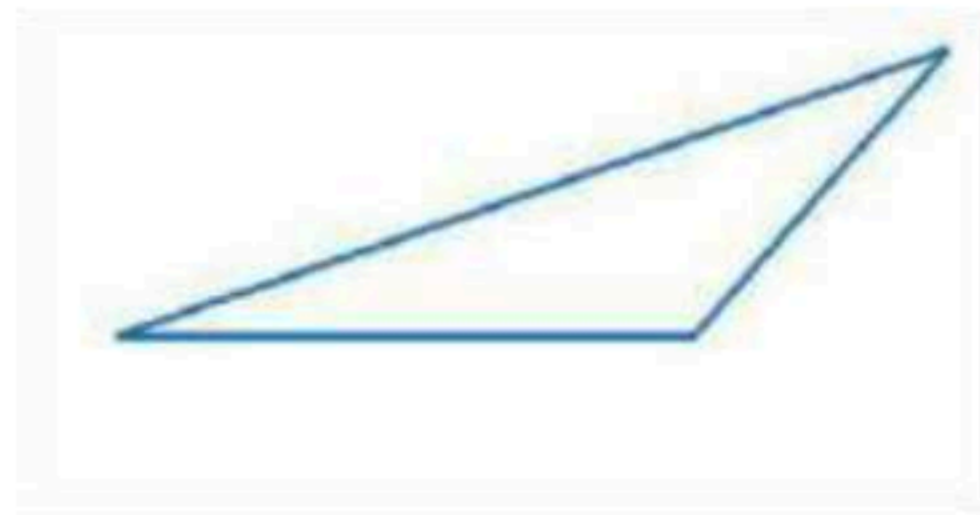

أ حاد الزوايا ب منفرج الزاوية ج قائم الزاوية د مستقيم الزاوية

20 يسمى المثلث المقابل حسب الأضلاع

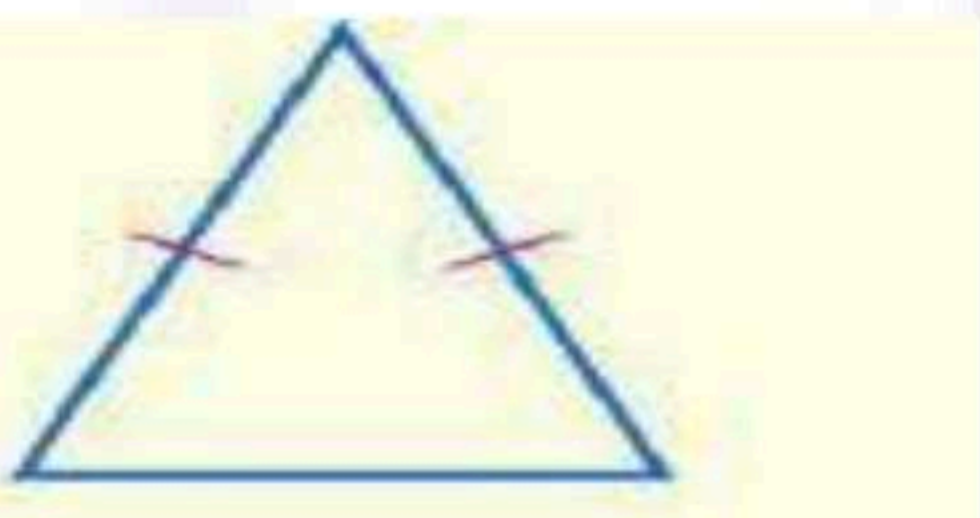

أ متطابق الأضلاع ب متطابق الضلعين ج مختلف الأضلاع د قائم الزاوية

21 في المثلث س ص ع اذا علمت أن ق > س = 102° ، ق > ص = 44° ، فإن ق > ع يساوي

أ 54° ب 102° ج 34° د 74°

22 أفضل وصف للشكل المقابل هو

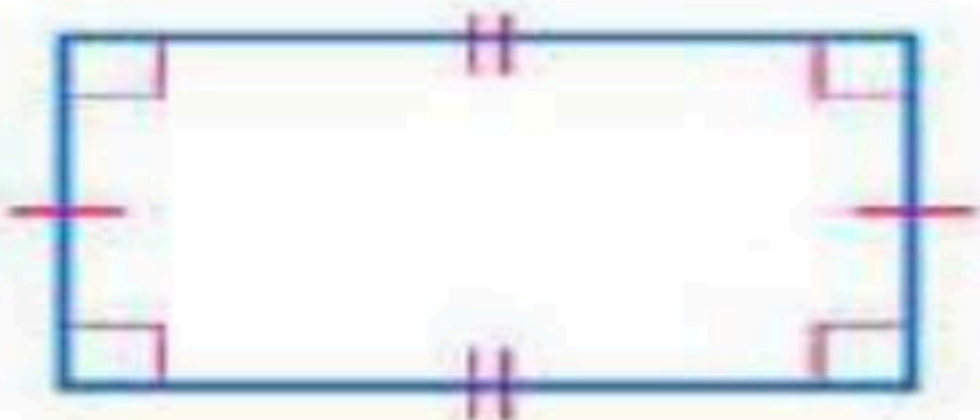

أ معين ب مربع ج شبه منحرف د مستطيل

23 قياس الزاوية س في الشكل الرباعي المقابل

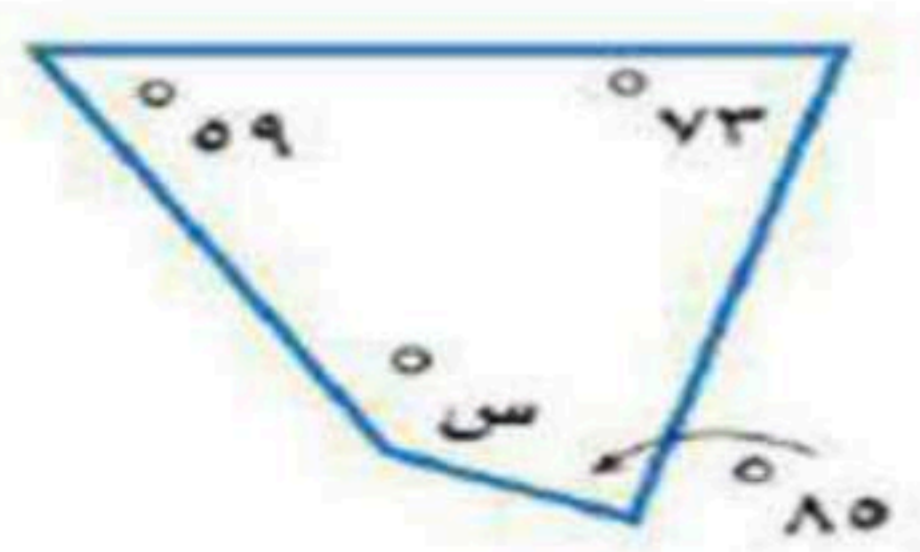

أ 143° ب 73° ج 55° د 100°

24 اذا كان المثلث أ ب ج يشابه المثلث و ه د ، فأوجد قيمة أ ج حسب المعطيات بالشكل

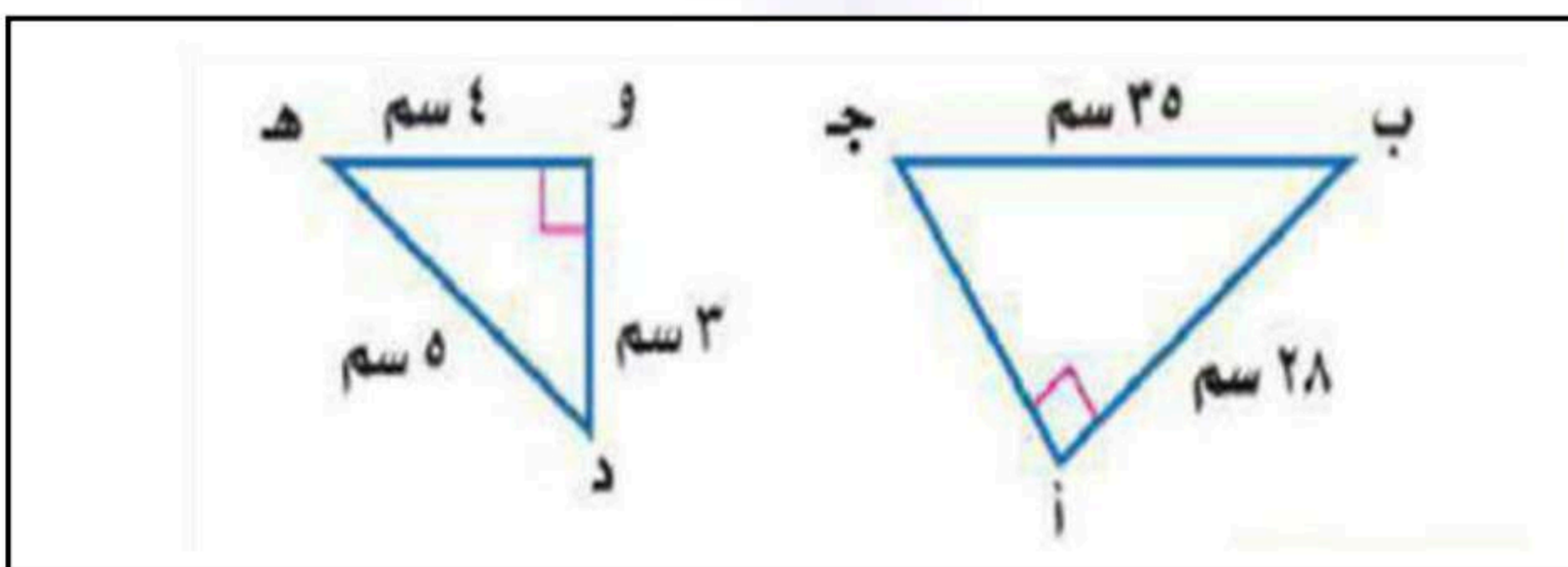

أ 28 سم ب 24 سم ج 21 سم د 18 سم

25 مجموع زوايا المضلع السباعي الداخلية يساوي

أ 180° ب 540° ج 720° د 900°

محيط دائرة طول قطرها 14 م يساوي

26

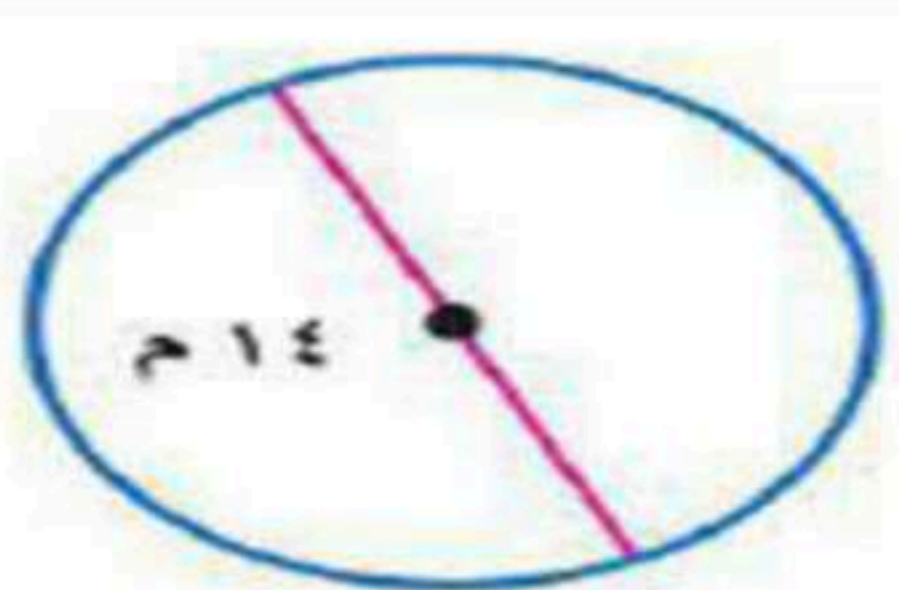

أ 7 م ب 14 م ج 22 م د 44 م

رسم سلمان دائرة نصف قطرها 7 سم ، ودائرة أخرى نصف قطرها 14 سم . ما الفرق التقريبي بين مساحتي الدائرتين ؟

27

أ 462 سم² ب 154 سم² ج 616 سم² د 254 سم²

مساحة الشكلين الآتيين يساوي

28

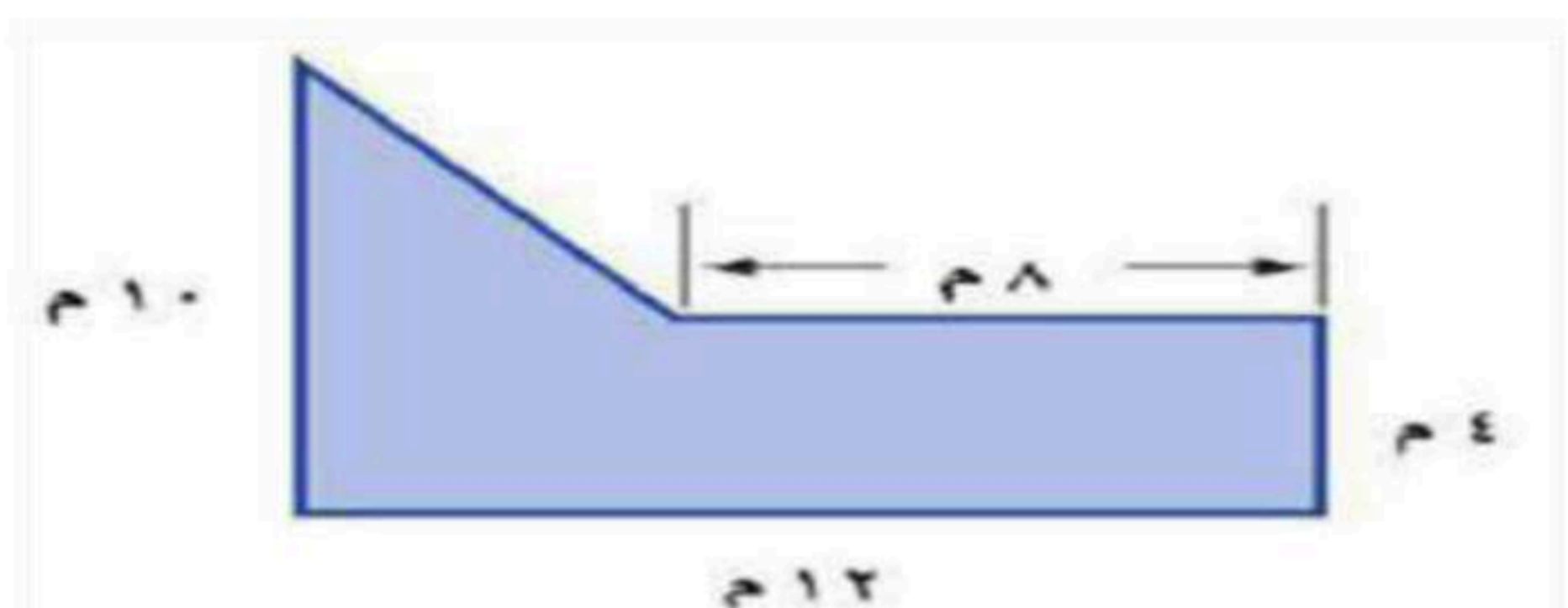

أ 60 م² ب 48 م² ج 960 م² د 68 م²

يصنف الشكل المقابل على انه

29

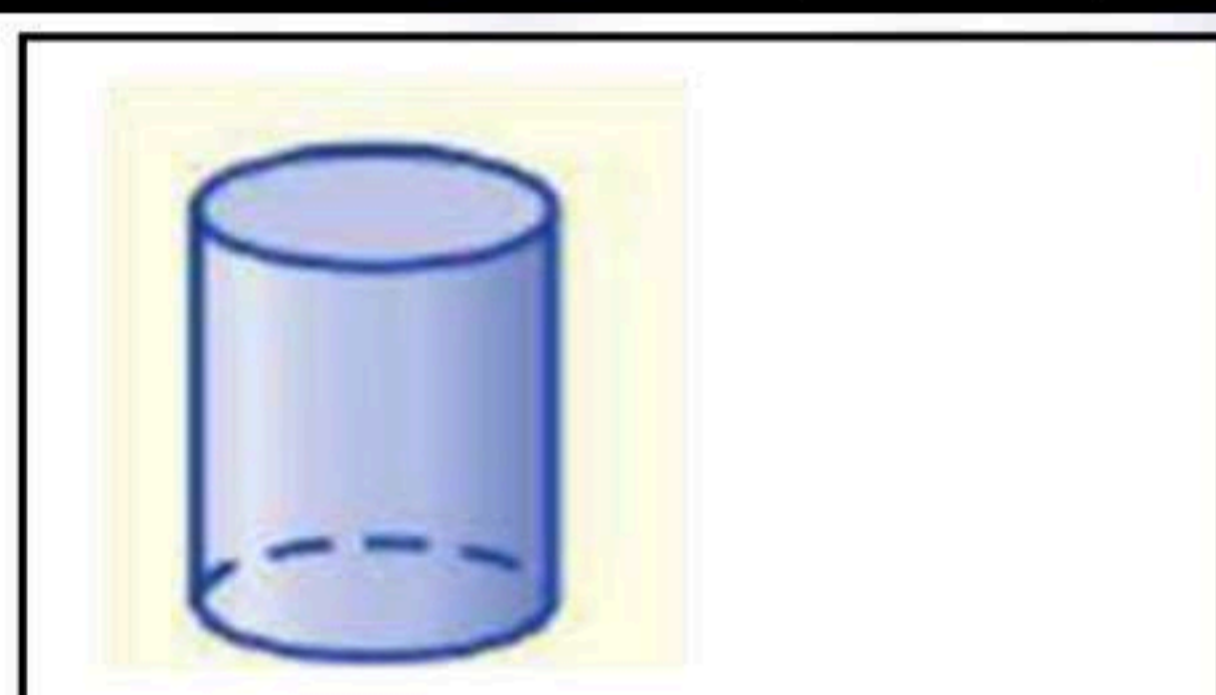

أ الأسطوانة ب المكعب ج الهرم د المنشور

متوازي مستطيلات طولة 4 سم وارتفاعه 3 سم وعرضه 5 سم ، فإن حجمه يساوي

30

أ 60 سم³ ب 12 سم³ ج 19 سم³ د 50 سم³

منشور ثلاثي مساحة قاعدته 12 سم² وطول ارتفاعه 3 سم فإن حجمه يساوي

31

أ 36 سم³ ب 15 سم³ ج 9 سم³ د 24 سم³

مجموع احتمال الحادثتان المتتامتان يساوي

32

أ 1 ب 2 ج 3 د 4

الزاوية الحادة قياسها

33

أ أقل من 90° ب 90° ج بين 90° و 180° د

الأسطوانة لها قاعدتان عبارة عن

34

أ دائرتين متطابقتين ب دائرتين غير متطابقتين ج مربع د مثلث

يمكن التبليط بالمضلع

35

أ الرباعي ب الخماسي المنتظم ج السباعي المنتظم د التساعي المنتظم

شكل رباعي فيه كل ضلعين متقابلين متوازيين ومتطابقين

36

أ متوازي الاضلاع ب شبه المنحرف ج الهرم د الاسطوانة

قطع مستقيمة تتشكل من تقاطع الوجوه

37

أ الأحرف ب الوجوه الجانية ج الوجوه العلوية د الرؤوس

يسمى الجزء من الدائرة الذي يحاط بنصفي قطر هو

38

أ القطاع ب الشكل المركب ج الكرة د المخروط

شكل مغلق مكون من ثلاث قطع مستقيمة أو أكثر لا تتقاطع مع بعضها هو

39

أ المضلع ب الدائرة ج الكرة د الأسطوانة

الشكل الذي ليست له أوجه ولا قاعدة ولا أحرف ولا رؤوس هو

40



أ الكرة ب المخروط ج الهرم د الاسطوانة



المادة : رياضيات	 وزارة التعليم Ministry of Education	المملكة العربية السعودية
الصف : الأول المتوسط		وزارة التعليم
الزمن : ساعتان ونصف		إدارة التعليم بمنطقة
التاريخ : 11 - 1445		متوسطة

اختبار الدور الأول - الفصل الدراسي الثالث - للعام الدراسي 1445 هـ

اسم الطالب : نموذج الإجابة	رقم الجلوس :	40
----------------------------	--------------	----

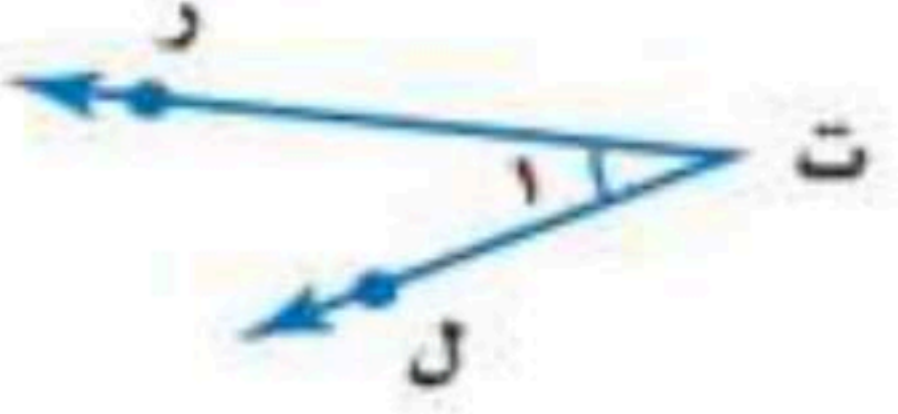
السؤال الأول: اختر الإجابة الصحيحة لكل مما يأتي :

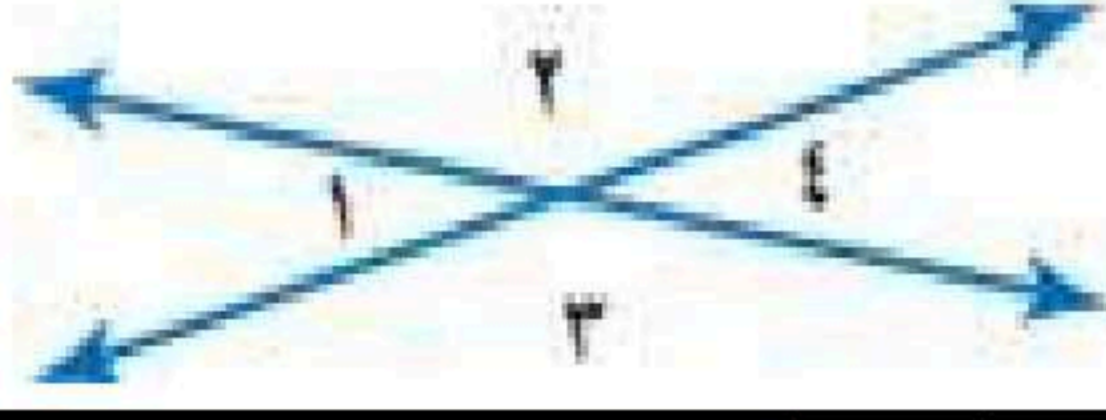
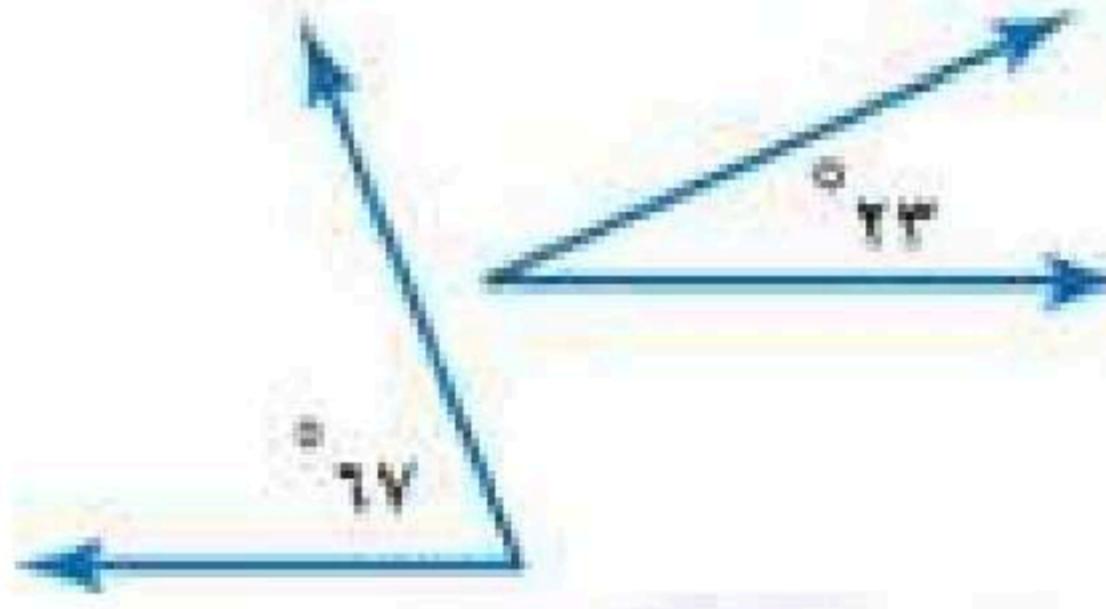
1	عند رمي مكعب أرقام، أوجد ح (ظهور عدد أكبر من 6) بأبسط صورة :	أ	$\frac{1}{2}$	ب	صفر	ج	$\frac{1}{3}$	د	$\frac{1}{4}$											
2	استعمل القرص الدوار المجاور لإيجاد ح(ب)																			
		أ	$\frac{1}{2}$	ب	$\frac{1}{4}$	ج	$\frac{1}{6}$	د	$\frac{1}{8}$											
3	يعمل في شركة 14 موظف كما هو مبين في الجدول إذا اختارت الشركة موظف عشوائياً لأداء فريضة الحج على نفقة الشركة فما احتمال أن يكون سائق ح(سائق)	<table border="1" data-bbox="184 1240 514 1498"> <thead> <tr> <th>العدد</th> <th>الوظيفة</th> </tr> </thead> <tbody> <tr> <td>6</td> <td>فني</td> </tr> <tr> <td>4</td> <td>محاسب</td> </tr> <tr> <td>3</td> <td>سائق</td> </tr> <tr> <td>1</td> <td>مهندس</td> </tr> </tbody> </table>									العدد	الوظيفة	6	فني	4	محاسب	3	سائق	1	مهندس
العدد	الوظيفة																			
6	فني																			
4	محاسب																			
3	سائق																			
1	مهندس																			
		أ	$\frac{1}{14}$	ب	$\frac{6}{14}$	ج	$\frac{3}{14}$	د	صفر											
4	عند إدارة القرص المجاور فإن احتمال أن يستقر المؤشر على عدد أكبر من 5 ؟																			
		أ	$\frac{1}{6}$	ب	$\frac{5}{6}$	ج	$\frac{2}{3}$	د	1											
5	استعمل مبدأ العد لإيجاد عدد النواتج الممكنة (اختيار شهر من أشهر السنة ويوم من أيام الأسبوع)	أ	84	ب	72	ج	60	د	24											
6	استعمل مبدأ العد لإيجاد عدد النواتج الممكنة (اختيار حيوان من بين كل من 7 قطط و 3 فيلة و 6 أرانب)	أ	16	ب	27	ج	45	د	126											
7	إذا كان احتمال تساقط الأمطار ليوم غدًا هو 60% فإن احتمال عدم تساقطها (المتممة) هو	أ	°40	ب	°90	ج	°120	د	°180											
8	أي مما يأتي لا يعد من أسماء الزاوية المبيّنة في الشكل المجاور																			
		أ	> ر ت ل	ب	> ل ت ر	ج	1 >	د	> ت ر ل											

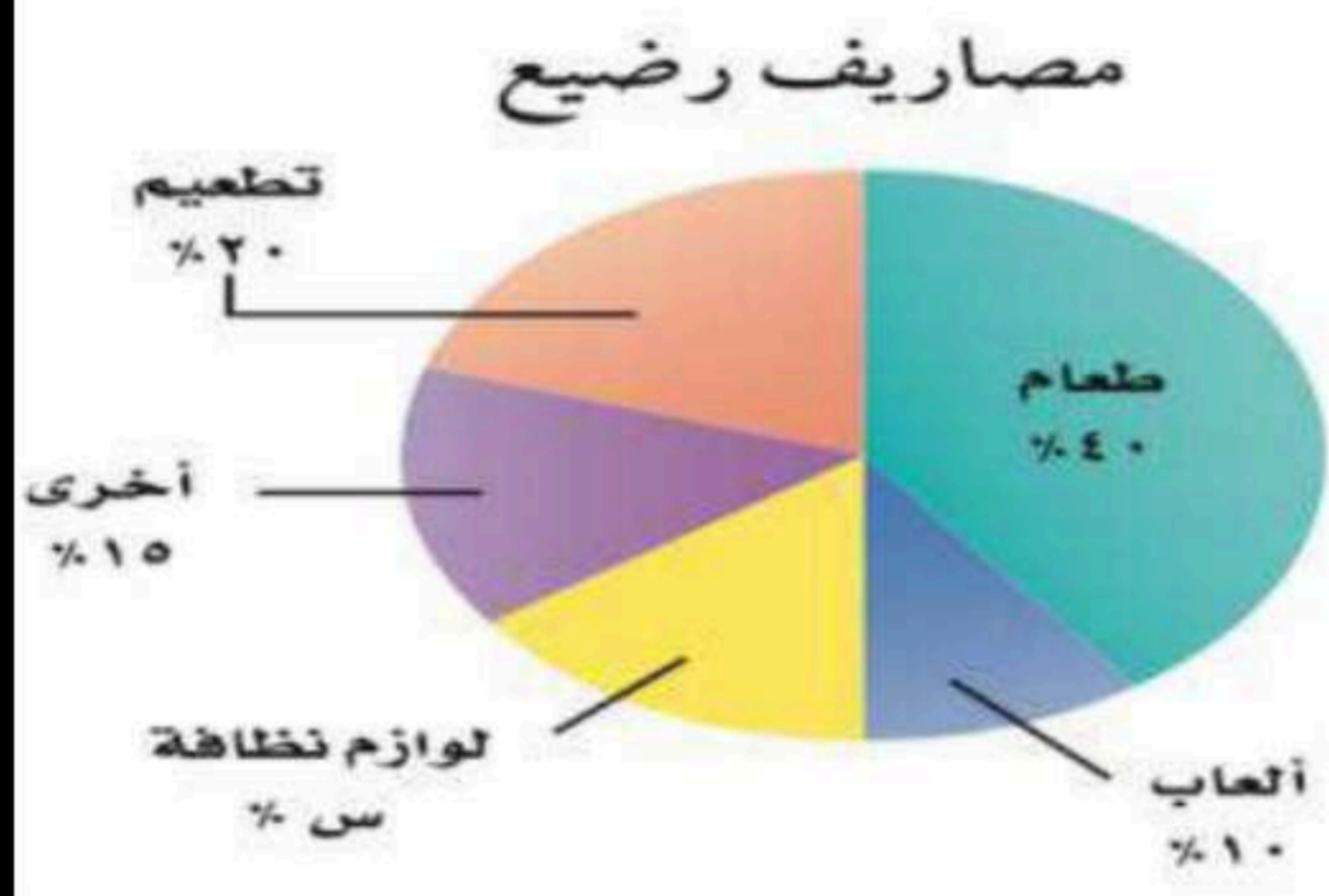
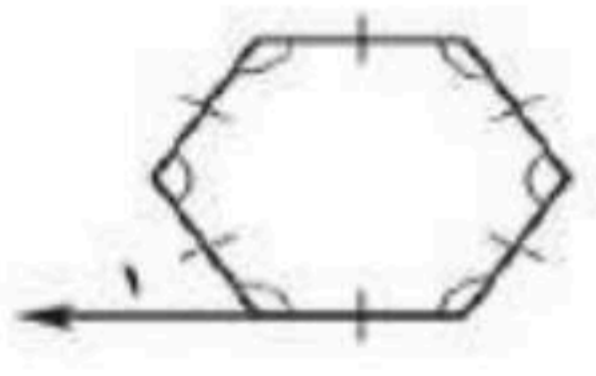
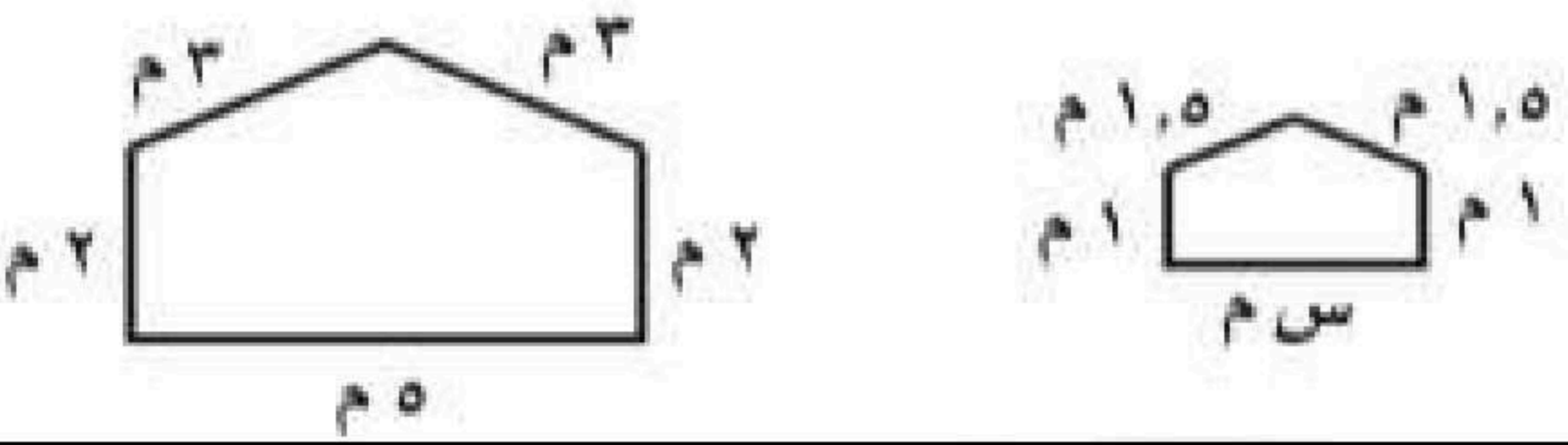
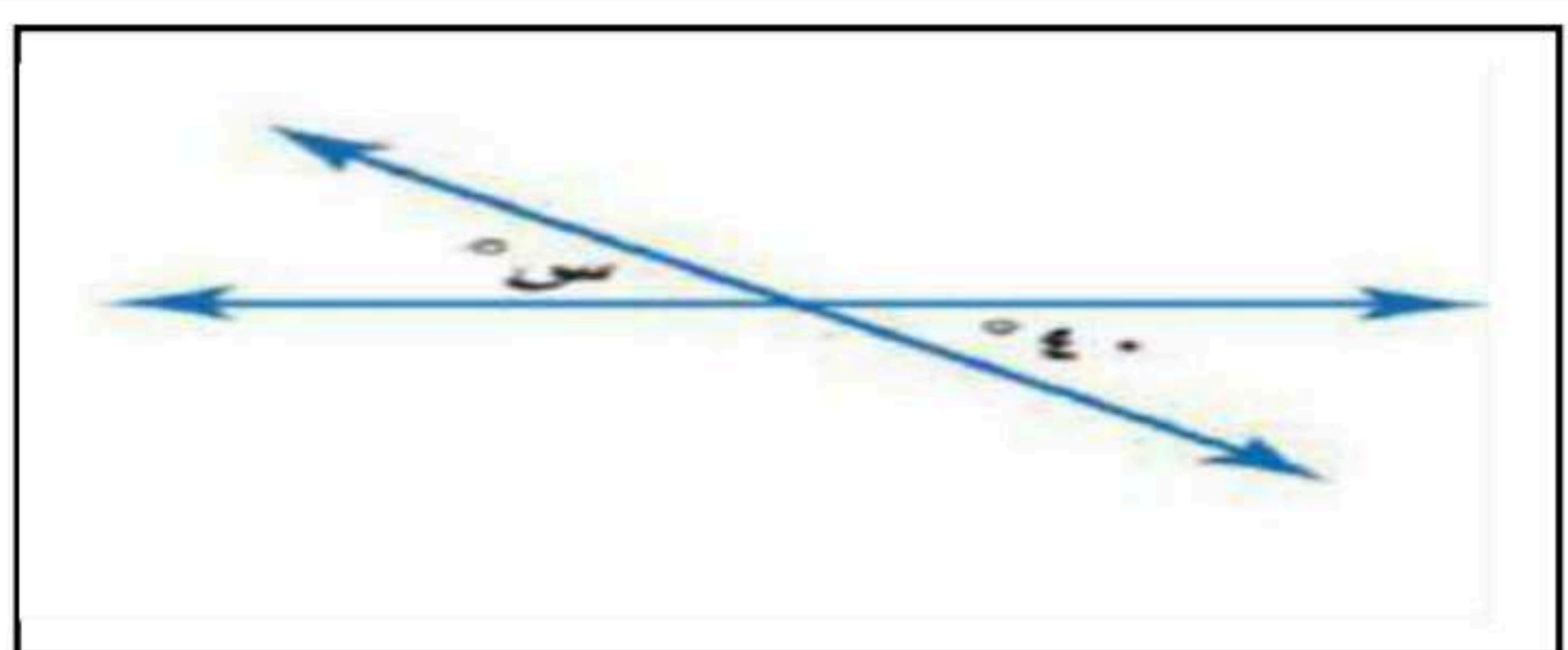
قياس الزاوية القائمة هو				9
أ	ب	ج	د	أ
°30	°90	°120	°180	من خلال الشكل المجاور، أي العبارات التالية صحيحة
				10
أ	ب	ج	د	أ
الزاويتان $1 >$ ، $4 >$ متجاورتان	الزاويتان $2 >$ ، $3 >$ متجاورتان	الزاويتان $3 >$ ، $4 >$ متقابلتان بالرأس	الزاويتان $1 >$ ، $3 >$ متجاورتان	حدد نوع الزوايا في الشكل المجاور ؟
				11
أ	ب	ج	د	أ
متكاملتان	متتامتان	متطابقتان	متناظرتان	الزاويتان $1 >$ ، $2 >$
				12
أ	ب	ج	د	أ
متكاملتان	مستقيمة	متقابلتان بالرأس	غير متجاورتان	قيمة المجهول س في القطاع الدائري المقابل يساوي
				13
أ	ب	ج	د	أ
%10	%15	%20	%25	قياس الزاوية $1 >$ في الشكل المقابل يساوي
				14
أ	ب	ج	د	أ
°120	°100	°80	°60	ما قيمة س في الشكلين المتشابهين
				15
أ	ب	ج	د	أ
1 م	2 م	2.5 م	3 م	قياس الزاوية س في الشكل أدناه ؟
				16
أ	ب	ج	د	أ
°40	°140	°50	°105	

17 يبين الشكل المجاور نتائج مسح لتحديد اللون المفضل لـ 100 طالب كم عدد الطلاب الذين يفضلون اللون الأزرق



أ 47 طالب ب 22 طالب ج 15 طالب د 5 طلاب

18 مساحة المثلث الذي ارتفاعه 6 سم وطول قاعدته 8 سم يساوي

أ 24 سم² ب 12 سم² ج 48 سم² د 5 سم²

19 يسمى المثلث المقابل حسب الزوايا

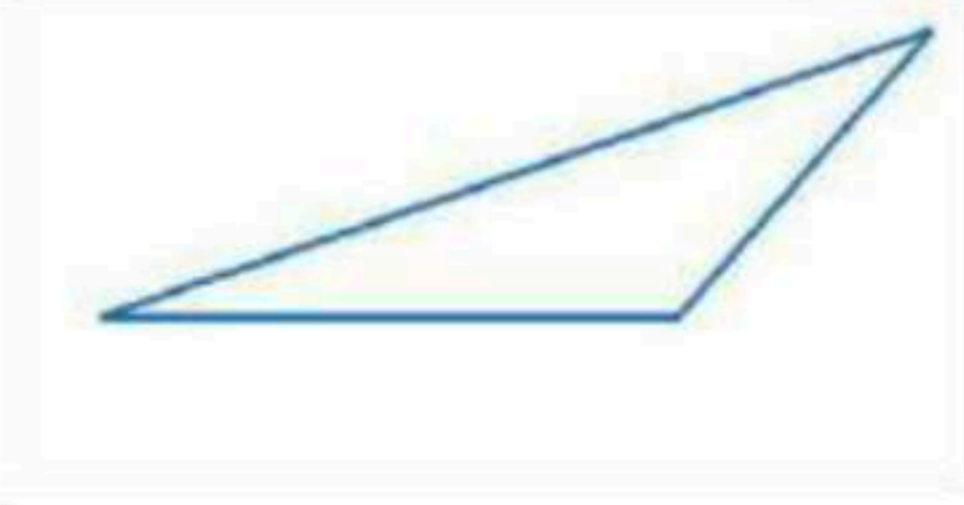

أ حاد الزوايا ب منفرج الزاوية ج قائم الزاوية د مستقيم الزاوية

20 يسمى المثلث المقابل حسب الأضلاع

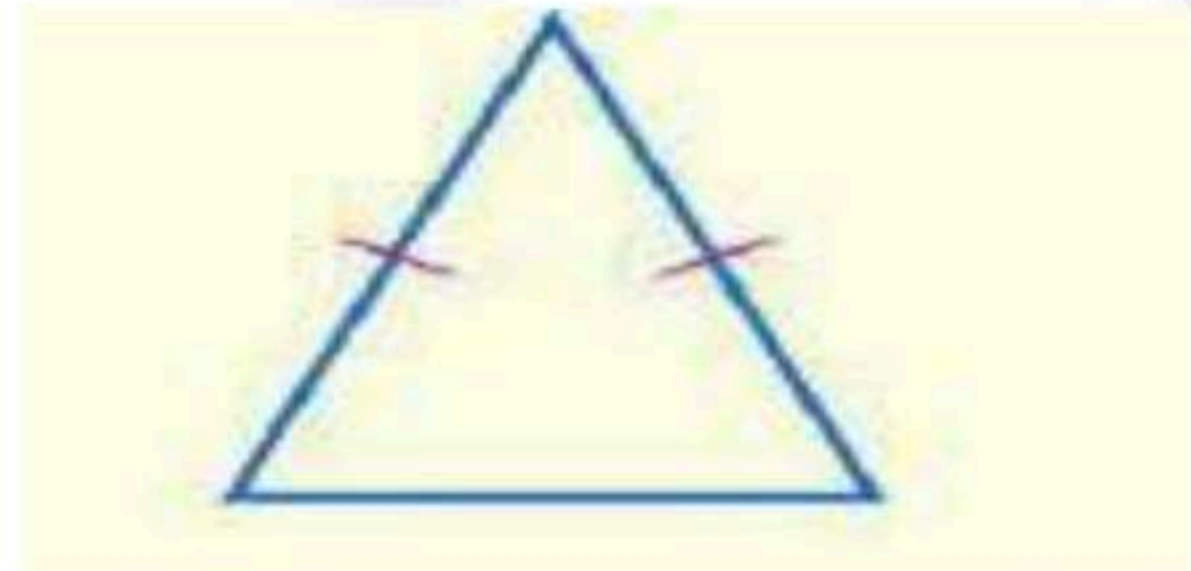

أ متطابق الأضلاع ب متطابق الضلعين ج مختلف الأضلاع د قائم الزاوية

في المثلث س ص ع اذا علمت أن ق > س = 102° ، ق > ص = 44° ، فإن ق > ع يساوي

21 أ 54° ب 102° ج 34° د 74°

22 أفضل وصف للشكل المقابل هو

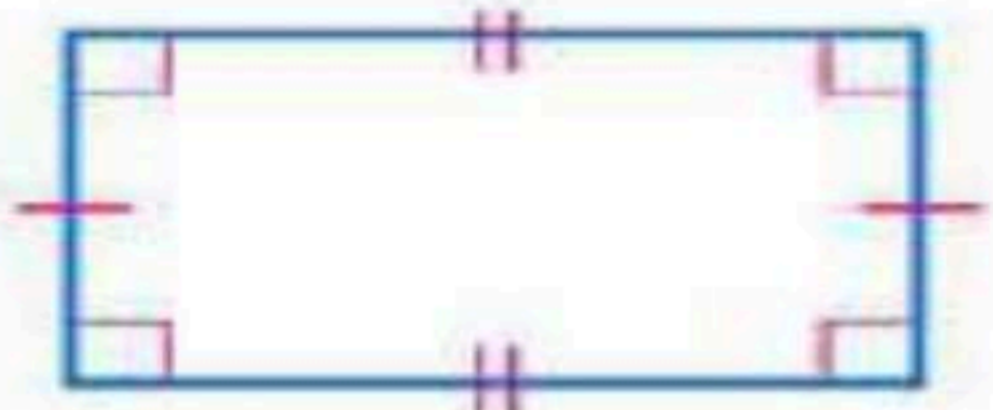

أ معين ب مربع ج شبه منحرف د مستطيل

23 قياس الزاوية س في الشكل الرباعي المقابل

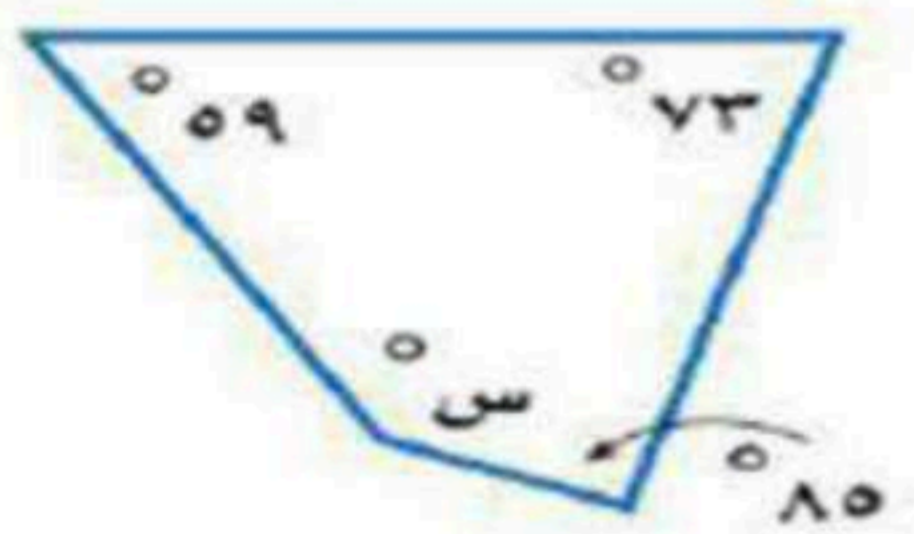

أ 143° ب 73° ج 55° د 100°

24 اذا كان المثلث أ ب ج يشابه المثلث و ه د ، فأوجد قيمة أ ج حسب المعطيات بالشكل

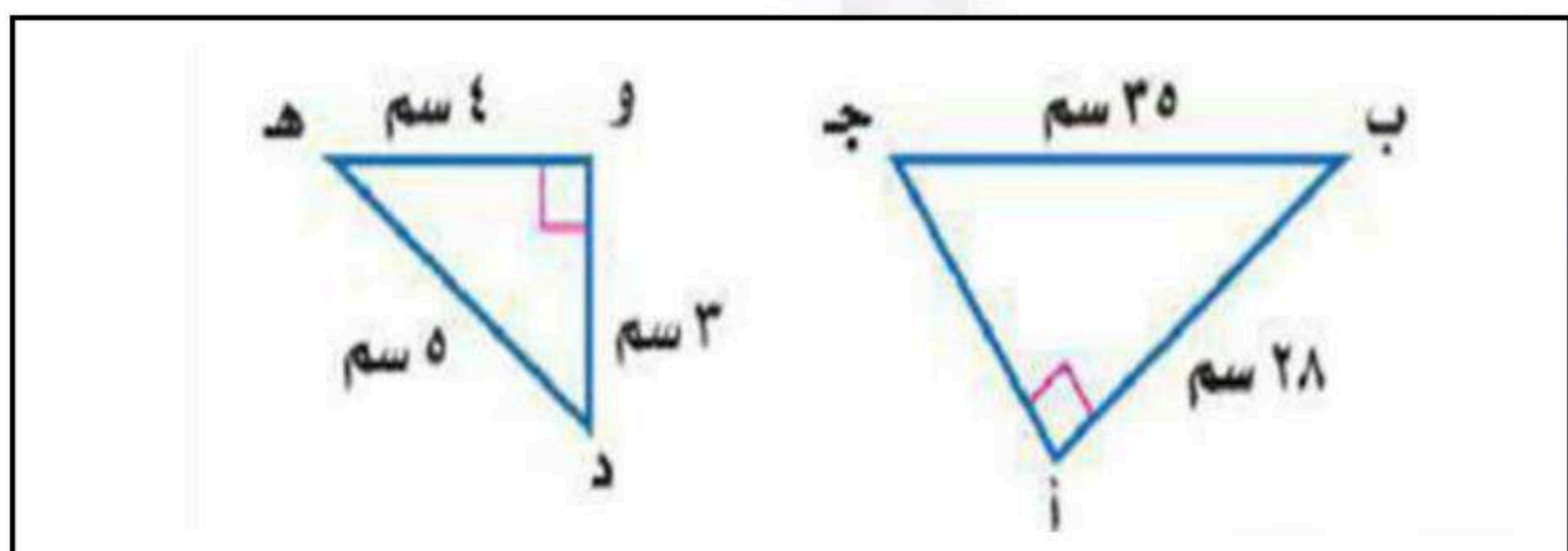

أ 28 سم ب 24 سم ج 21 سم د 18 سم

25 مجموع زوايا المضلع السباعي الداخلية يساوي

أ 180° ب 540° ج 720° د 900°

محيط دائرة طول قطرها 14 م يساوي

26

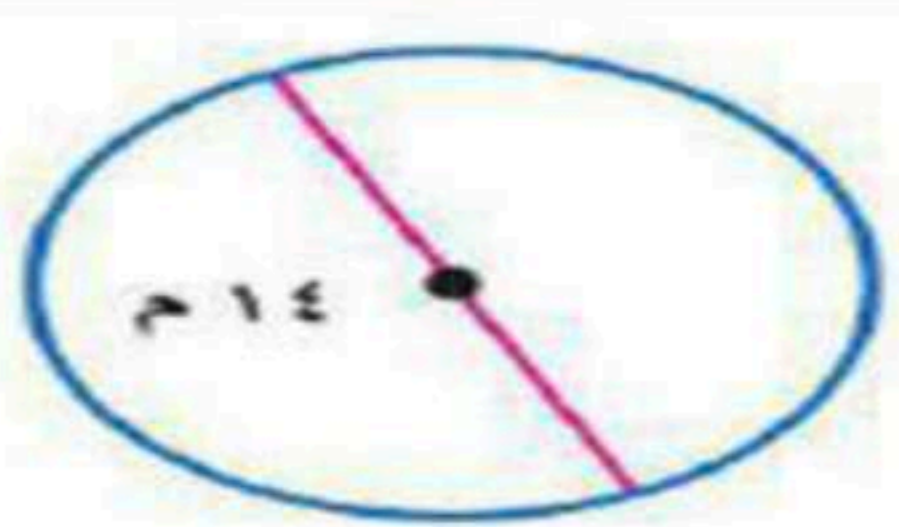

أ 7 م

ب 14 م

ج 22 م

د 44 م

رسم سلمان دائرة نصف قطرها 7 سم ، ودائرة أخرى نصف قطرها 14 سم . ما الفرق التقريبي بين مساحتي الدائرتين ؟

27

أ 462 سم²

ب 154 سم²

ج 616 سم²

د 254 سم²

مساحة الشكلين الآتيين يساوي

28

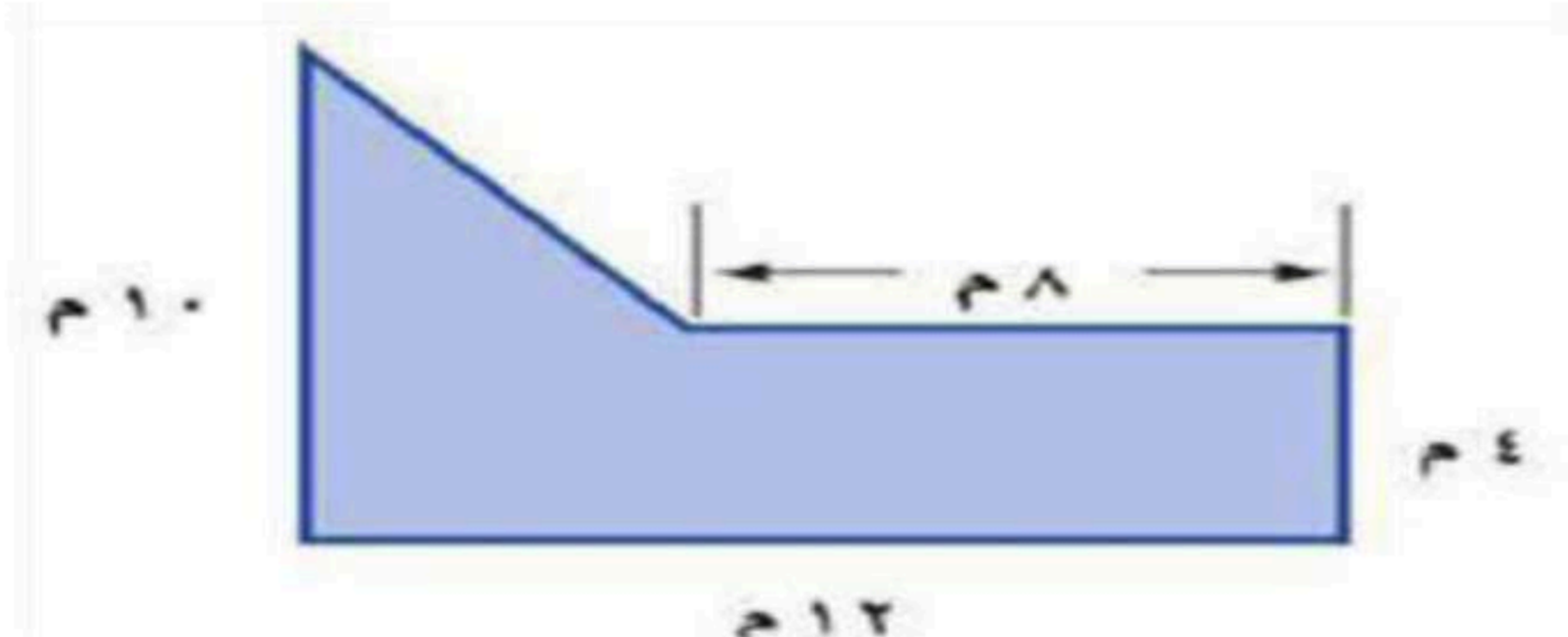

أ 60 م²

ب 48 م²

ج 960 م²

د 68 م²

يصنف الشكل المقابل على انه

29

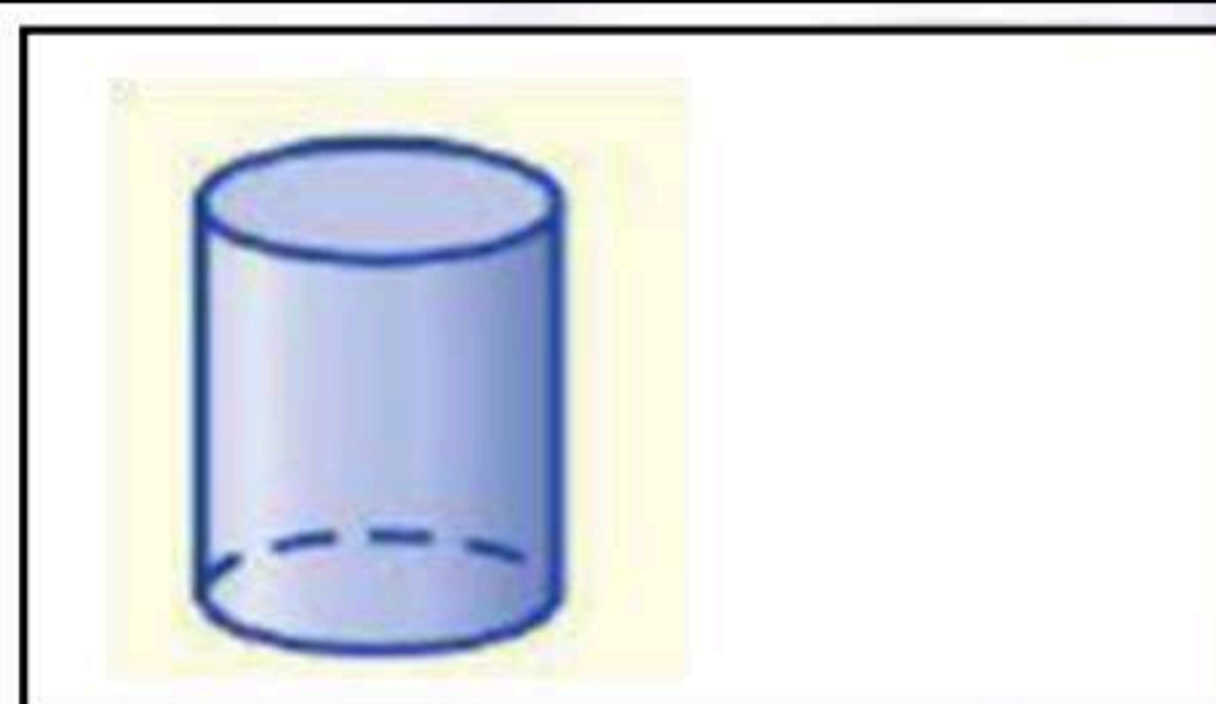

أ الأسطوانة

ب المكعب

ج الهرم

د المنشور

متوازي مستطيلات طولة 4 سم وارتفاعه 3 سم وعرضه 5 سم ، فإن حجمه يساوي

30

أ 60 سم³

ب 12 سم³

ج 19 سم³

د 50 سم³

منشور ثلاثي مساحة قاعدته 12 سم² وطول ارتفاعه 3 سم فإن حجمه يساوي

31

أ 36 سم³

ب 15 سم³

ج 9 سم³

د 24 سم³

مجموع احتمال الحادثتان المتتامتان يساوي

32

أ 1

ب 2

ج 3

د 4

الزاوية الحادة قياسها

33

أ أقل من 90°

ب 90°

ج

د بين 90° و 180°

الأسطوانة لها قاعدتان عبارة عن

34

أ دائرتين متطابقتين

ب دائرتين غير متطابقتين

ج مربعين

د مثلثين

يمكن التبليط بالمضلع

35

أ الرباعي

ب الخماسي المنتظم

ج السباعي المنتظم

د التساعي المنتظم

شكل رباعي فيه كل ضلعين متقابلين متوازيين ومتطابقين

36

أ متوازي الاضلاع

ب شبه المنحرف

ج الهرم

د الاسطوانة

قطع مستقيمة تتشكل من تقاطع الوجوه

37

أ الأحرف

ب الوجوه الجانبية

ج الوجوه العلوية

د الرؤوس

يسمى الجزء من الدائرة الذي يحاط بنصفي قطر هو

38

أ القطاع

ب الشكل المركب

ج الكرة

د المخروط

شكل مغلق مكون من ثلاث قطع مستقيمة أو أكثر لا تتقاطع مع بعضها هو

39

أ المضلع

ب الدائرة

ج الكرة

د الأسطوانة

الشكل الذي ليست له أوجه ولا قاعدة ولا أحرف ولا رؤوس هو

40

أ الكرة

ب المخروط

ج الهرم

د الاسطوانة

اليوم	1445/ / هـ	 <p>المملكة العربية السعودية وزارة التعليم الإدارة العامة للتعليم بـ..... مدرسة المتوسطة</p>
المادة	رياضيات	
الصف	أول متوسط	
الزمن	ساعتان ونصف	

اختبار نهاية الفصل الثالث الدور الأول للعام الدراسي 1445 هـ (نموذج اسئلة)
اسم الطالب: الفصل: رقم
الجلوس:

20

(مستعيناً بالله اجيب عن الأسئلة التالية)

السؤال الأول: اختر الإجابة الصحيحة فيما يلي: (عشرون درجة بواقع درجة لكل فقرة)			
1	عند رمي مكعب أرقام مرقم من 1 إلى 6 فإن احتمال ظهور عدد فردي هو	(أ) 1	(ب) $\frac{1}{2}$
		(ج) $\frac{1}{4}$	(د) صفر
2	عدد النواتج الممكنة عند رمي مكعب أرقام والقاء قطعة نقود هو :	(أ) 6	(ب) 12
		(ج) 24	(د) 36
3	نوع الزاوية التي قياسها 30° :	(أ) حادة	(ب) قائمة
		(ج) منفرجة	(د) مستقيمة
4	تكون الزاويتان متجاورتين إذا كان لها :	(أ) رأس وضلع مشترك	(ب) فقط رأس مشترك
		(ج) ضلع فقط مشترك	(د) لا شيء مما ذكر
5	الزاويتان المنتامتان مجموع قياسهما معاً	(أ) 45°	(ب) 90°
		(ج) 180°	(د) 360°
6	الرسم الذي يعرض البيانات على شكل أجزاء من الكل في دائرة يسمى	(أ) قطاعات دائرية	(ب) مدرج تكراري
		(ج) تمثيل بالأعمدة	(د) تمثيل بالنقاط
7	مجموع قياسات زوايا المثلث تساوي:	(أ) 90°	(ب) 180°
		(ج) 360°	(د) 540°
8	في المثلث مختلف الأضلاع يكون:	(أ) ضلعان فقط متطابقان	(ب) جميع الأضلاع متطابقة
		(ج) لا يوجد أضلاع متطابقة	(د) لا شيء مما سبق
9	شبه المنحرف فيه :	(أ) جميع أضلاعه متطابقة	(ب) ضلعان فقط متوازيان
		(ج) جميع زواياه قائمة	(د) كل ضلعين متقابلين متوازيان ومتطابقان
10	مثلث فيه زاويتان قياسهما 100° , 30° فإن قياس الزاوية الثالثة هي	(أ) 60°	(ب) 80°
		(ج) 50°	(د) 150°
11	المضلع الذي فيه عشرة أضلاع وعشر زوايا يسمى.	(أ) رباعي	(ب) سداسي
		(ج) ثماني	(د) عشاري
12	المضلع الذي يمكن التبليط فيه هو :	(أ) مثلث متطابق الأضلاع	(ب) مضلع ثماني منتظم
		(ج) مضلع سباعي منتظم	(د) مضلع خماسي منتظم

13	مساحة مثلث قاعدته 4سم وارتفاعه 8 سم هي:	(أ) 4 سم ²	(ب) 8 سم ²	(ج) 12 سم ²	(د) 16 سم ²
14	محيط دائرة قطرها 14 سم اذا علمت ان $\frac{22}{7} = \pi$ هو:	(أ) 22 سم	(ب) 44 سم	(ج) 88 سم	(د) 49 سم
15	الشكل الثلاثي الأبعاد الذي له قاعدتان دائريتان وسطح منحي هو	(أ) مخروط	(ب) هرم ثلاثي	(ج) مكعب	(د) اسطوانة
16	المخروط له قاعدة:	(أ) مربعة الشكل	(ب) دائرية الشكل	(ج) مثلثة الشكل	(د) رباعية الشكل
17	حجم منشور ثلاثي أبعاده هي: 5 سم , 4 سم , 11 سم هو	(أ) 110 سم ³	(ب) 220 سم ³	(ج) 20 سم ³	(د) 9 سم ³
18	المنشور الثلاثي هو منشور قاعدته	(أ) مثلثة الشكل	(ب) مربعة الشكل	(ج) دائرية الشكل	(د) لا شيء مما ذكر
19	النقطة التي تقع في منتصف الدائرة تسمى:	(أ) مركز الدائرة	(ب) قطر الدائرة	(ج) نصف القطر	(د) الوتر
20	المثلث حاد الزوايا يكون فيه.	(أ) زاوية واحدة قائمة	(ب) زاوية واحدة منفرجة	(ج) جميع زواياه حادة	(د) لا شيء مما ذكر

10

السؤال الثاني (عشر درجات)

(أ) ضع علامة (✓) إذا كانت العبارة صحيحة وعلامة (x) إذا كانت العبارة خطأ: (عشر درجات بواقع درجة لكل فقرة)	
1	إذا كان احتمال تساقط الأمطار ليوم غد هو 40% فإن احتمال عدم تساقطها هو 60% .
2	عدد النواتج الممكنة لرمي قطعة نقود ثلاث مرات هو 12 ناتج
3	الزاوية المستقيمة قياسها 90°
4	الزاويتان المتكاملتان هما زاويتان مجموعها 180°
5	التبليط هو تكرار مصلعات بنمط معين دون تداخل أو فراغات.
6	مساحة الدائرة هي: $m = \frac{1}{2} \pi r^2$
7	الكرة مجسم ليس لها أوجه ولا رؤوس ولا أحرف
8	المنشور والهرم والمكعب أشكال ثلاثية الأبعاد لها أسطح منحنية
9	مساحة دائرة نصف قطرها 5 سم هو: 25 ط
10	قياس زاوية القطاع الدائري تساوي 360°

: أجب عن المطلوب (عشر درجات)

4

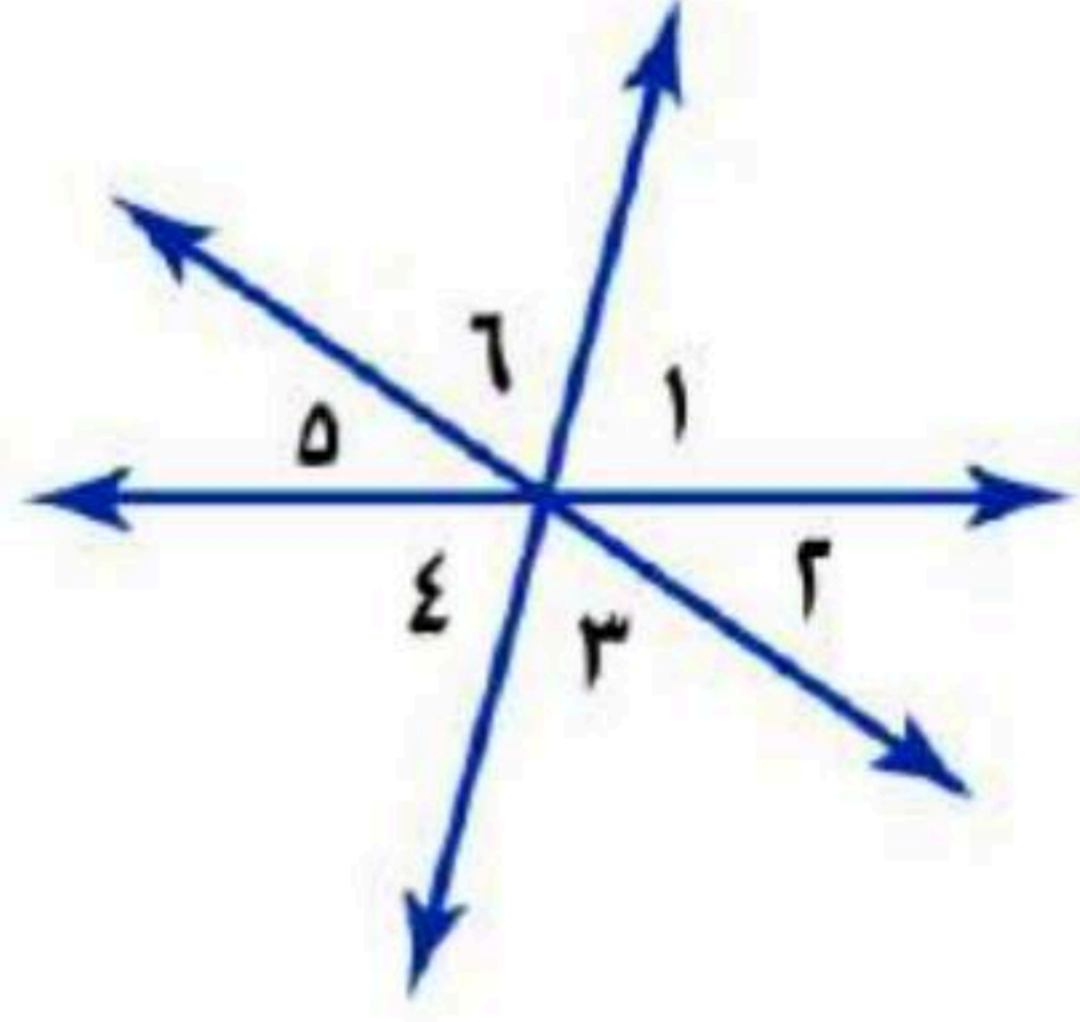

من الشكل المجاور أوجد " (أربع درجات)

1. زاويتان متجاورتان

2. زاويتان متقابلتان بالرأس

1

3

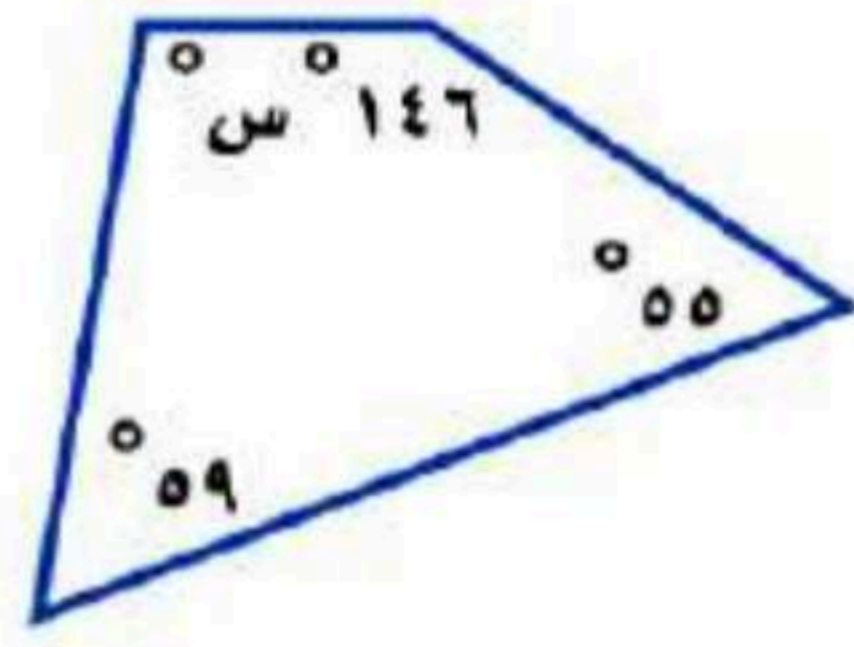

أوجد قياس الزاوية المجهولة " (ثلاث درجات)

2

3

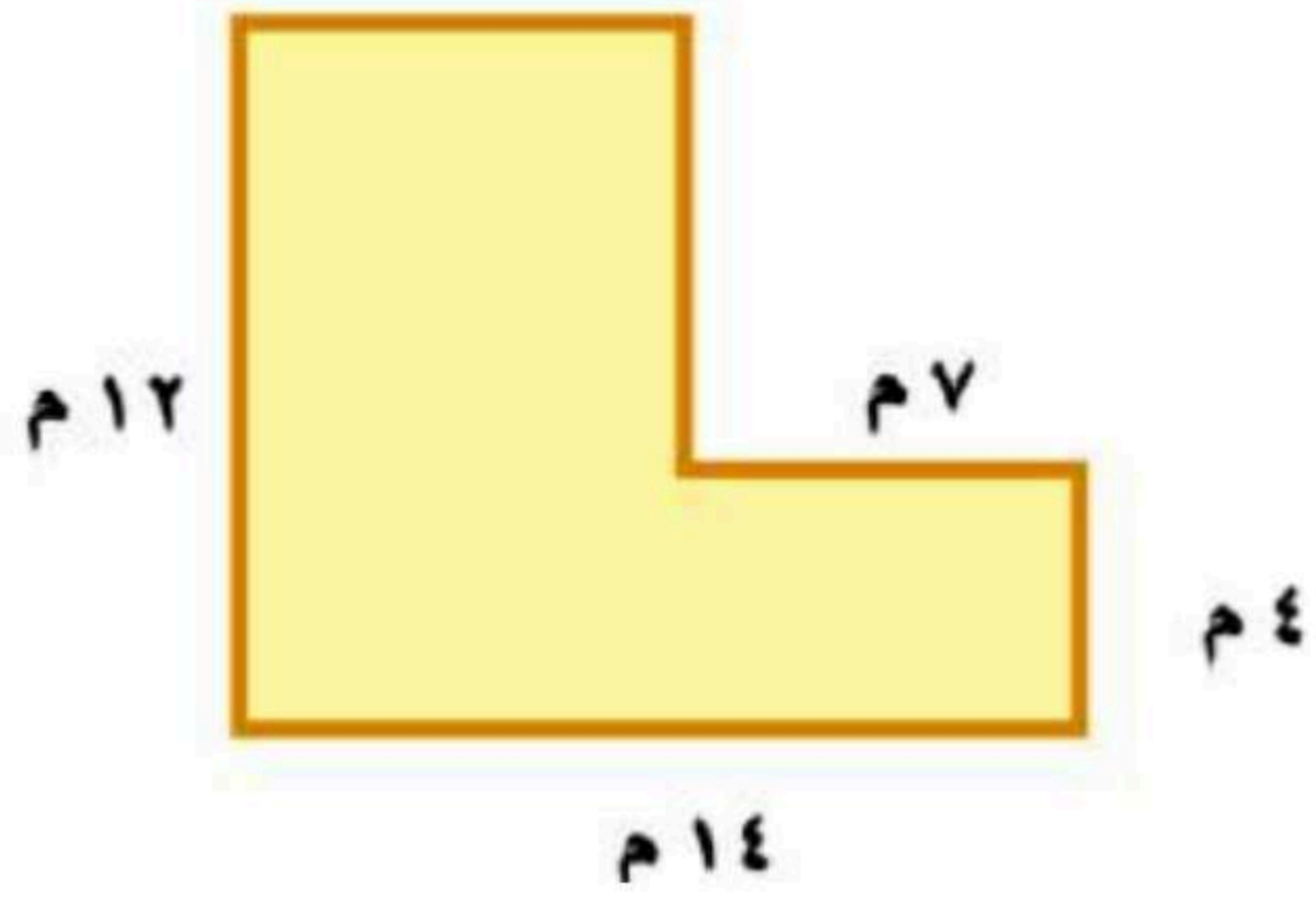

أحسب مساحة الشكل الاتي (ثلاث درجات)

3

معلم المادة /

انتهت الأسئلة مع تمنياتي لكم بالتوفيق

اليوم	1445/ / هـ	 <p>المملكة العربية السعودية وزارة التعليم الإدارة العامة للتعليم بـ..... مدرسة المتوسطة</p>
المادة	رياضيات	
الصف	أول متوسط	
الزمن	ساعتان ونصف	

اختبار نهاية الفصل الثالث الدور الأول للعام الدراسي 1445 هـ (نموذج إجابة)
اسم الطالب: الفصل: رقم
الجلوس:

20

(مستعيناً بالله اجيب عن الأسئلة التالية)

السؤال الأول: اختر الإجابة الصحيحة فيما يلي: (عشرون درجة بواقع درجة لكل فقرة)			
1	عند رمي مكعب أرقام مرقم من 1 إلى 6 فإن احتمال ظهور عدد فردي هو	(أ) 1	(ب) $\frac{1}{2}$
		(ج) $\frac{1}{4}$	(د) صفر
2	عدد النواتج الممكنة عند رمي مكعب أرقام والقاء قطعة نقود هو :	(أ) 6	(ب) 12
		(ج) 24	(د) 36
3	نوع الزاوية التي قياسها 30° :	(أ) حادة	(ب) قائمة
		(ج) منفرجة	(د) مستقيمة
4	تكون الزاويتان متجاورتين إذا كان لها :	(أ) رأس وضع مشترك	(ب) فقط راس مشترك
		(ج) ضلع فقط مشترك	(د) لا شيء مما ذكر
5	الزاويتان المتتامتان مجموع قياسهما معاً	(أ) 45°	(ب) 90°
		(ج) 180°	(د) 360°
6	الرسم الذي يعرض البيانات على شكل أجزاء من الكل في دائرة يسمى	(أ) قطاعات دائرية	(ب) مدرج تكراري
		(ج) تمثيل بالأعمدة	(د) تمثيل بالنقاط
7	مجموع قياسات زوايا المثلث تساوي:	(أ) 90°	(ب) 180°
		(ج) 360°	(د) 540°
8	في المثلث مختلف الأضلاع يكون:	(أ) ضلعان فقط متطابقان	(ب) جميع الأضلاع متطابقة
		(ج) لا يوجد أضلاع متطابقة	(د) لا شيء مما سبق
9	شبه المنحرف فيه :	(أ) جميع أضلاعه متطابقة	(ب) ضلعان فقط متوازيان
		(ج) جميع زواياه قائمة	(د) كل ضلعين متقابلين متوازيان ومتطابقان
10	مثلث فيه زاويتان قياسهما 100° , 30° فإن قياس الزاوية الثالثة هي	(أ) 60°	(ب) 80°
		(ج) 50°	(د) 150°
11	المضلع الذي فيه عشرة أضلاع وعشر زوايا يسمى.	(أ) رباعي	(ب) سداسي
		(ج) ثماني	(د) عشاري
12	المضلع الذي يمكن التبليط فيه هو :	(أ) مثلث متطابق الأضلاع	(ب) مضلع ثماني منتظم
		(ج) مضلع سباعي منتظم	(د) مضلع خماسي منتظم

13	مساحة مثلث قاعدته 4سم وارتفاعه 8 سم هي:	(أ) 4 سم ²	(ب) 8 سم ²	(ج) 12 سم ²	(د) 16 سم ²
14	محيط دائرة قطرها 14 سم اذا علمت ان $\pi = \frac{22}{7}$ هو:	(أ) 22 سم	(ب) 44 سم	(ج) 88 سم	(د) 49 سم
15	الشكل الثلاثي الأبعاد الذي له قاعدتان دائريتان و سطح منحي هو	(أ) مخروط	(ب) هرم ثلاثي	(ج) مكعب	(د) اسطوانة
16	المخروط له قاعدة :	(أ) مربعة الشكل	(ب) دائرية الشكل	(ج) مثلثة الشكل	(د) رباعية الشكل
17	حجم منشور ثلاثي أبعاده هي : 5 سم , 4 سم , 11 سم هو	(أ) 110 سم ³	(ب) 220 سم ³	(ج) 20 سم ³	(د) 9 سم ³
18	المنشور الثلاثي هو منشور قاعدته	(أ) مثلثة الشكل	(ب) مربعة الشكل	(ج) دائرية الشكل	(د) لا شيء مما ذكر
19	النقطة التي تقع في منتصف الدائرة تسمى:	(أ) مركز الدائرة	(ب) قطر الدائرة	(ج) نصف القطر	(د) الوتر
20	المثلث حاد الزوايا يكون فيه.	(أ) زاوية واحدة قائمة	(ب) زاوية واحدة منفرجة	(ج) جميع زواياه حادة	(د) لا شيء مما ذكر

10

السؤال الثاني (عشر درجات)

(ب) ضع علامة (✓) إذا كانت العبارة صحيحة وعلامة (x) إذا كانت العبارة خطأ: (عشر درجات بواقع درجة لكل فقرة)	
1	إذا كان احتمال تساقط الامطار ليوم غد هو 40% فإن احتمال عدم تساقطها هو 60% .
2	عدد النواتج الممكنة لرمي قطعة نقود ثلاث مرات هو 12 ناتج
3	الزاوية المستقيمة قياسها 90°
4	الزاويتان المتكاملتان هما زاويتان مجموعها 180°
5	التبليط هو تكرار مصلعات بنمط معين دون تداخل أو فراغات.
6	مساحة الدائرة هي : $m = \frac{1}{2} \pi r^2$
7	الكرة مجسم ليس لها أوجهه ولا رؤوس ولا أحرف
8	المنشور والهرم والمكعب أشكال ثلاثية الأبعاد لها أسطح منحنية
9	مساحة دائرة نصف قطرها 5 سم هو : 25 ط
10	قياس زاوية القطاع الدائري تساوي 360°

: أجب عن المطلوب (عشر درجات)

4

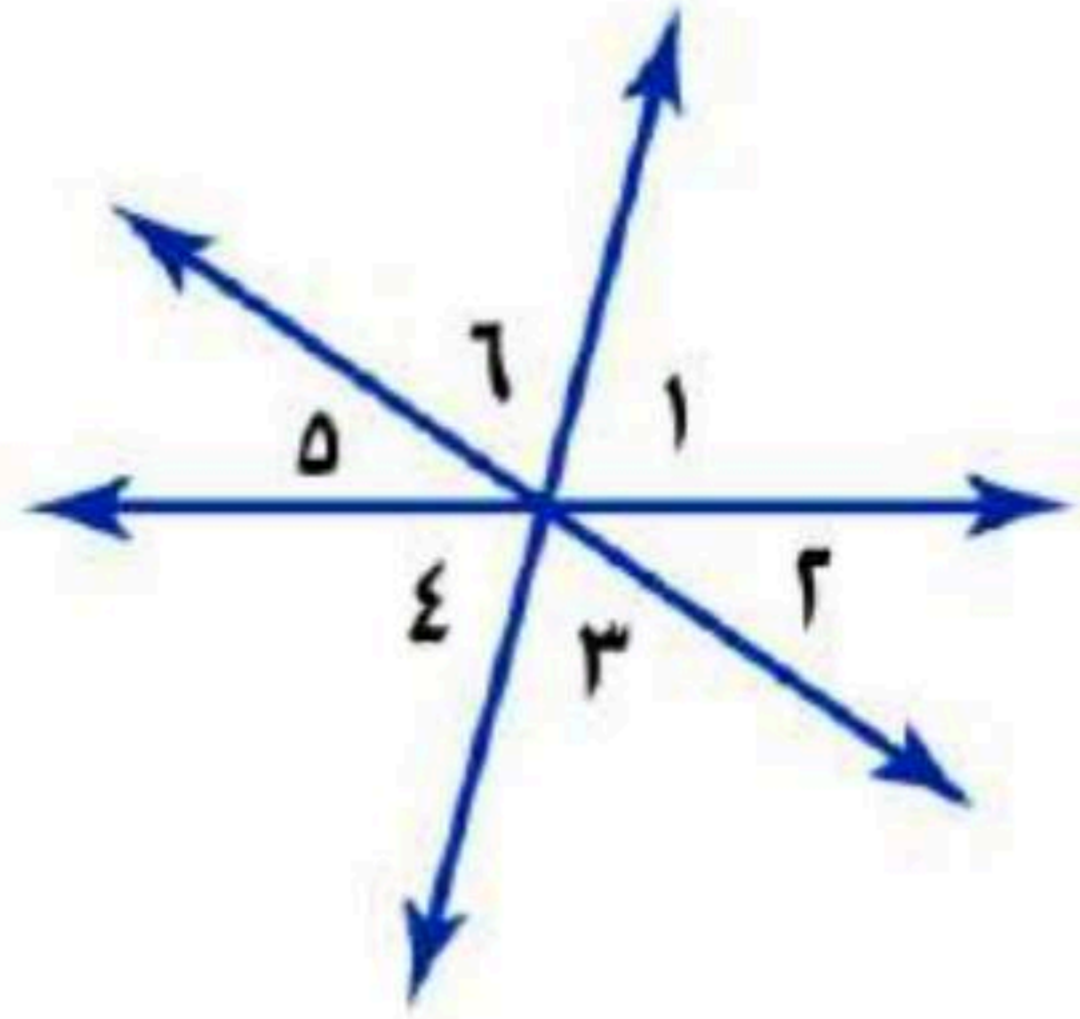

من الشكل المجاور أوجد " (أربع درجات)

3. زاويتان متجاورتان

∠ 1 و ∠ 2 أو ∠ 2 و ∠ 3 أو ∠ 3 و ∠ 4 أو ∠ 4 و ∠ 5

4. زاويتان متقابلتان بالرأس

∠ 1 و ∠ 4 أو ∠ 2 و ∠ 5 أو ∠ 3 و ∠ 6

1

3

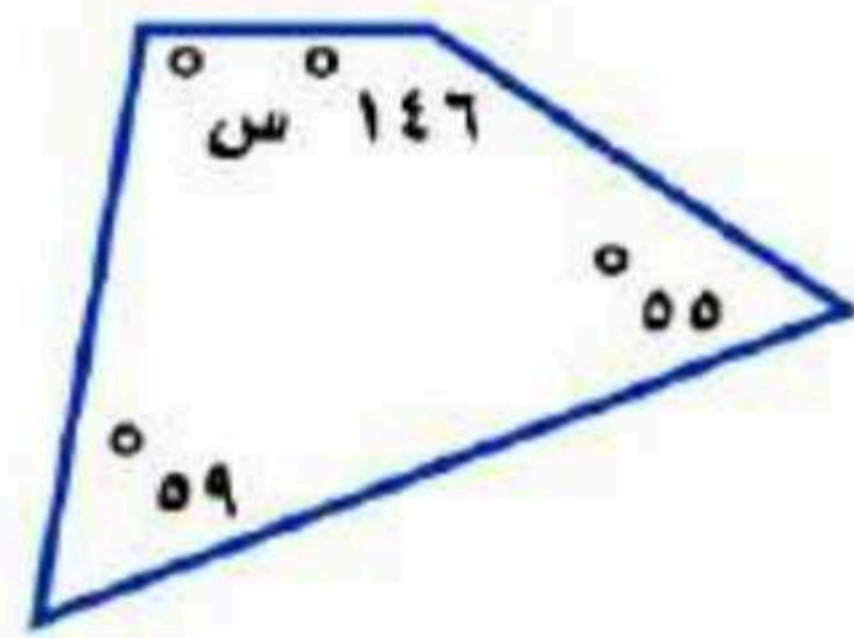

أوجد قياس الزاوية المجهولة " (ثلاث درجات)

 $260 - 360 = (59 + 55 + 146) - 360$ $100 =$

2

3

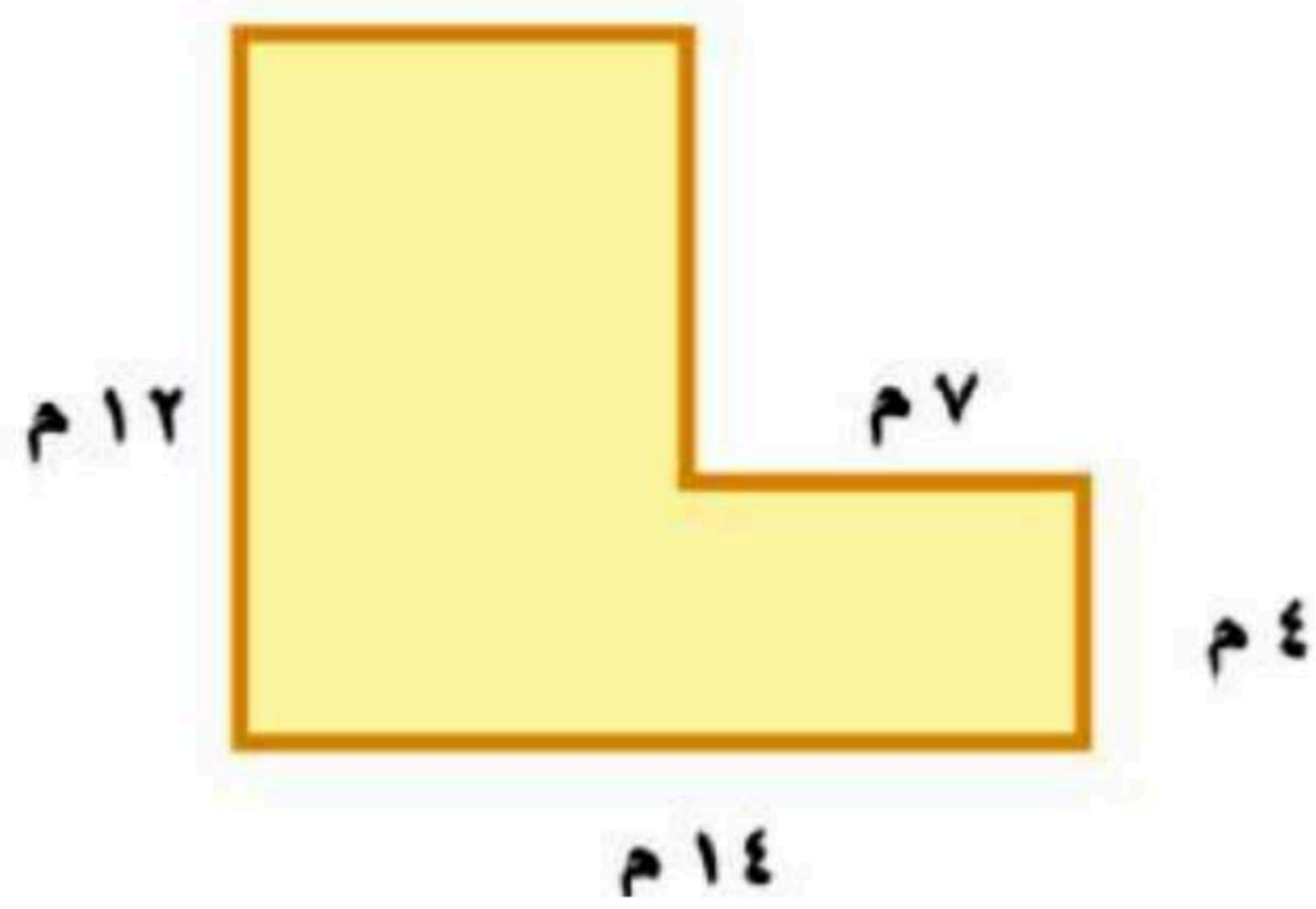

أحسب مساحة الشكل الآتي (ثلاث درجات)

أولا المستطيل 1 : طول x العرض

 $56 = 4 \times 14 =$

المستطيل 2

 $56 = 8 \times 7$ نجمع المستطيلين $112 = 56 + 56 =$ م²

3

معلم المادة /

انتهت الأسئلة مع تمنياتي لكم بالتوفيق

اختبار نهاية الفصل الثالث الدور الأول للعام الدراسي 1445 هـ

اسم الطالب: الفصل: رقم

(مستعيناً بالله اجيب عن الأسئلة التالية)

20

السؤال الأول:

(أ) اختر الإجابة الصحيحة فيما يلي: (عشرون درجة بواقع درجة لكل فقرة)

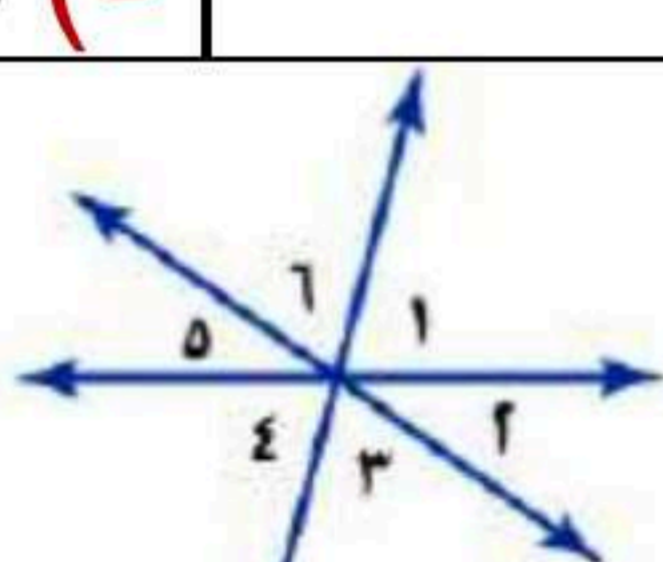
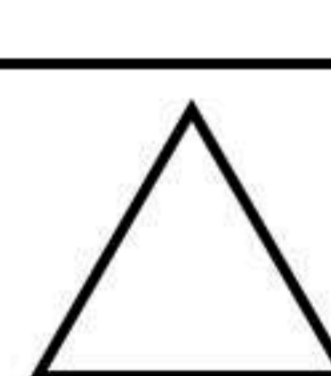
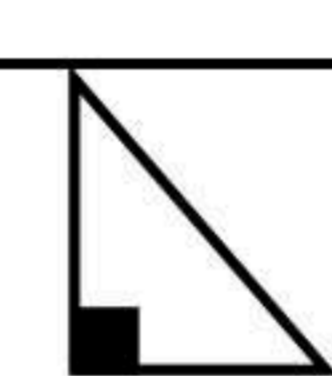
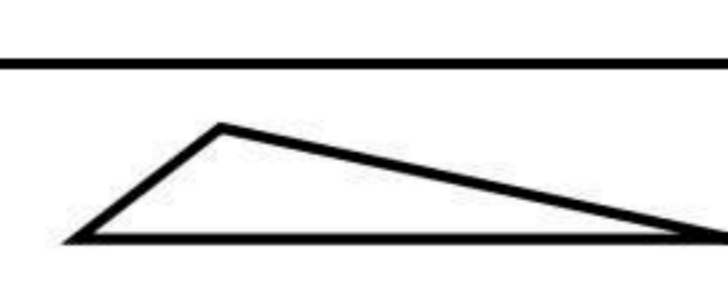
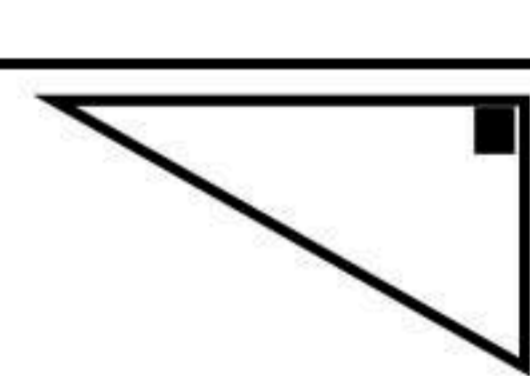
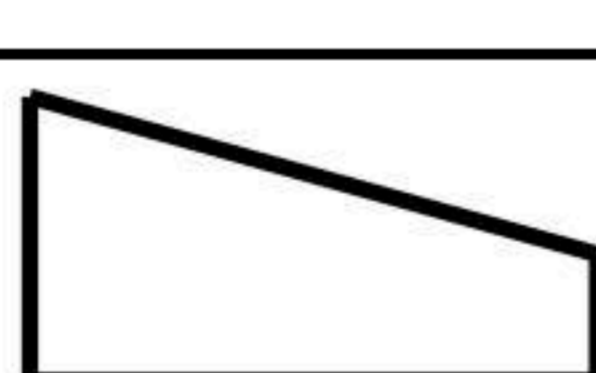
1	وضع في كيس 7 كرات زرقاء، و 5 كرة سوداء، و 12 كرات حمراء و 6 كرات برتقالية ثم سحبت كرة من الكيس بشكل عشوائياً. فإن ح (سوداء) =	(أ) $\frac{1}{6}$	(ب) $\frac{5}{24}$	(ج) $\frac{7}{14}$	(د) صفر
2	عند اختيار شطيرة وكوب عصير عشوائياً على فرض أن هناك 4 أنواع من الشطائر و 3 أنواع من العصير عدد النواتج الممكنة هو:	(أ) 6	(ب) 12	(ج) 24	(د) 36
3	الزاويتان المتقابلتان في الراس هما				
4	مجموع قياسات زوايا المثلث هي :	(أ) 90°	(ب) 180°	(ج) 360°	(د) 540°
5	الزاويتان المتتامتان مجموع قياسهما معاً	(أ) 45°	(ب) 90°	(ج) 180°	(د) 360°
6	أي المثلثات حاد الزوايا.	(أ) 	(ب) 	(ج) 	(د) 
7	أفضل اسم يصف الشكل الرباعي المجاور هو				
8	الأشكال الثلاثية الأبعاد التي لها أسطح منحنية هي	(أ) هرم ومشور	(ب) منشور ومكعب	(ج) مكعب وهرم	(د) أسطوانة ومخروط
9	المعين فيه :	(أ) جميع أضلاعه متطابقة	(ب) ضلعان فقط متوازيان	(ج) جميع زواياه قائمة	(د) لا شيء مما سبق
10	مثلث فيه زاويتان قياسهما 50° , 100° فإن قياس الزاوية الثالثة هي	(أ) 30°	(ب) 80°	(ج) 50°	(د) 150°

(أ) ضع علامة (✓) إذا كانت العبارة صحيحة وعلامة (x) إذا كانت العبارة خطأ: (عشر درجات بواقع درجة لكل فقرة)	
10	
()	1 إذا كان احتمال تساقط الامطار ليوم غد هو 40% فإن احتمال عدم تساقطها هو 60% .
()	2 عدد النواتج الممكنة لرمي قطعة نقود ثلاث مرات هو 12 ناتج
()	3 الزاوية المستقيمة قياسها 90°
()	4 الرسم الذي يعرض البيانات على شكل أجزاء من الكل في دائرة يسمى تمثيل بالأعمدة
()	5 التبليط هو تكرار مضلعات بنمط معين دون تداخل أو فراغات.
()	6 المضلع هو شكل مفتوح مكون من ثلاث قطع مستقيمة على الأكثر
()	7 الكرة مجسم لها 6 أوجهه و 8 رؤوس و 12 أحرف
()	8 المنشور الرباعي قاعدته مثلثة الشكل .
()	9 مساحة دائرة نصف قطرها 4 سم هو : 25 ط
()	10 قياس الزاوية الواحد في شكل خماسي منتظم هي 144°

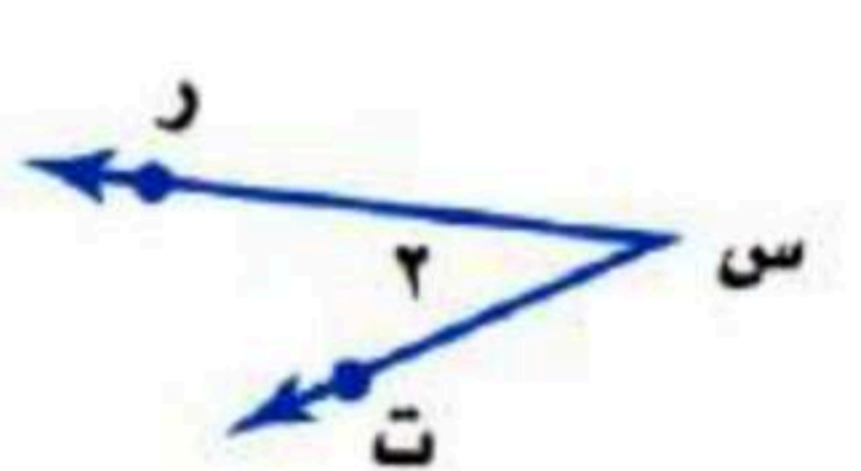
(ب) أكمل الفراغات الآتية : (عشر درجات بواقع درجة لكل فقرة)	
10	
1	عدد النواتج الممكنة عند رمي قطعة نقود ومكعب أرقام :
2	الزاوية التي قياسها 90° تصنف بأنها زاوية قائمة
3	من أسماء الزاوية س 
4	الزاويتان المتكاملتان مجموع قياسهما معاً
5	المجسم الذي له قاعدة واحدة دائرية ورأس واحد هو
6	مساحة المثلث الذي طول قاعدته 10 سم وارتفاعه 3 سم :
7	المضلعات هي
8	مساحة شبه المنحرف ارتفاعه 4 وقاعدته (10 سم و 5 سم) =
9	الحادث الذي احتمالها يساوي صفر يسمى حدث
10	المضلع الثماني عدد أضلاعه

أجيب عن المطلوب

3

باستعمال الرسم الشجري أو الجدول أوجد عدد النواتج عند شراء حذاء أسود أو بني ومتوفر بمقاسات 40 , 41 , 42 .
 "(أثلاث درجات)"

1

2

أوجد قياس الزاوية المجهولة س "(درجتان)"

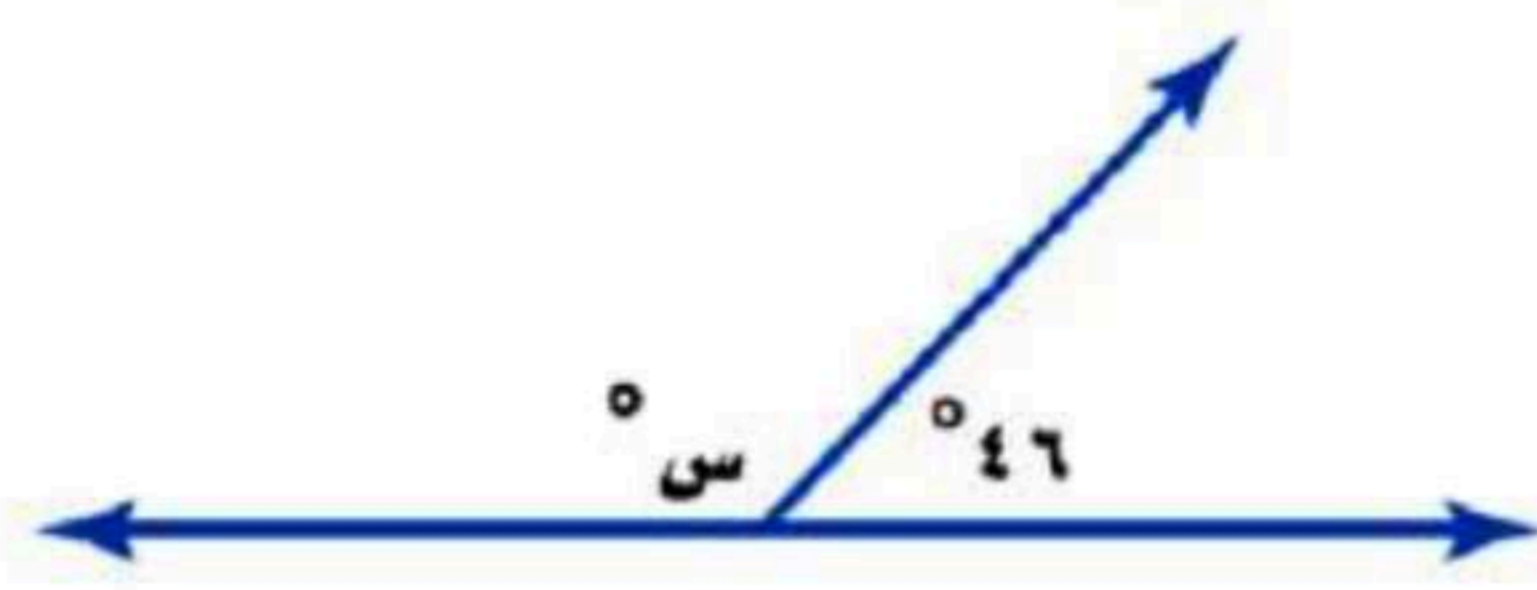

2

3

أحسب حجم الشكل الآتي: "(ثلاث درجات)"
 الأبعاد (3 , 8, 5) سم

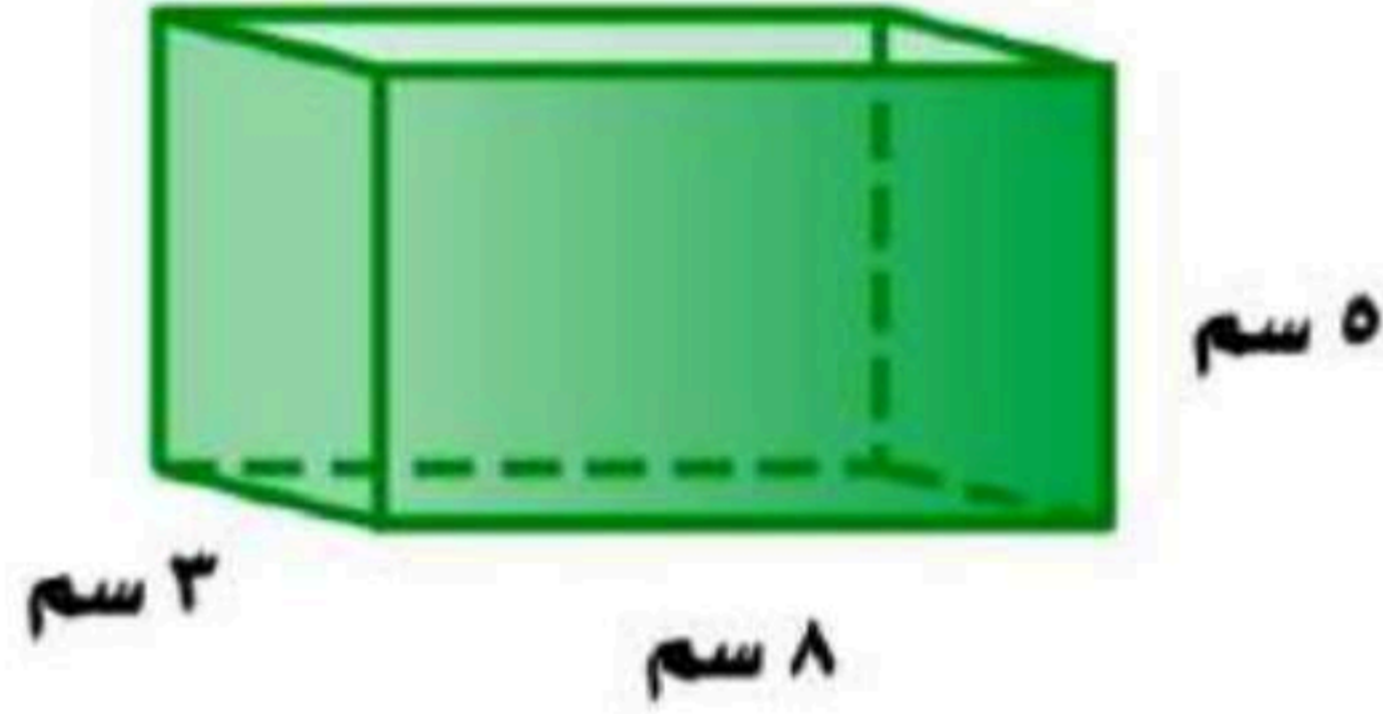

3

2

أوجد مساحة غرفة اجتماعات دائرية الشكل نصف قطرها 7 م ؟
 م = ط نق² "(درجتان)"

4

معلم المادة /

انتهت الأسئلة مع تمنياتي لكم بالتوفيق

اختبار نهاية الفصل الثالث الدور الأول للعام الدراسي 1445 هـ (نموذج الإجابة)

اسم الطالب: الفصل: رقم

(مستعيناً بالله اجيب عن الأسئلة التالية)

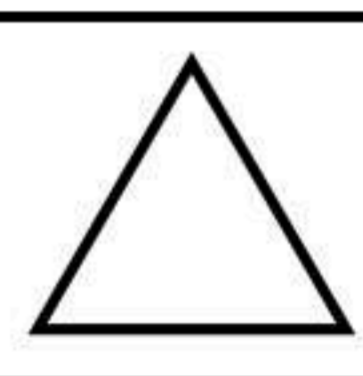
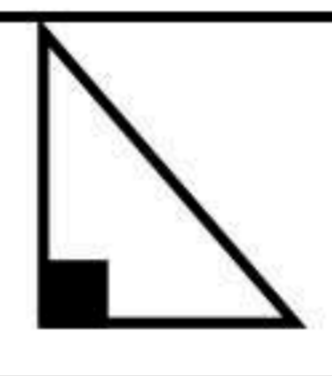
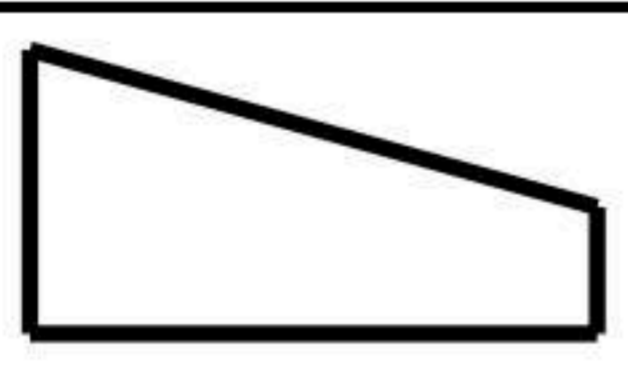
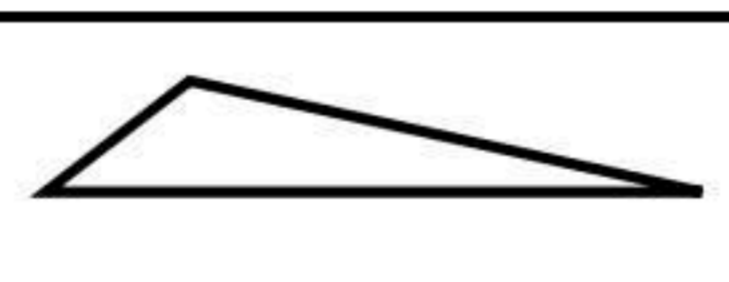
السؤال الأول:		اختر الإجابة الصحيحة فيما يلي: (عشرون درجة بواقع درجة لكل فقرة)	
20			
1	وضع في كيس 7 كرات زرقاء، و 5 كرة سوداء، و 12 كرات حمراء و 6 كرات برتقالية ثم سحبت كرة من الكيس بشكل عشوائياً. فإن ح (سوداء) =	(أ) $\frac{1}{6}$	(ب) $\frac{5}{24}$
2	عند اختيار شطيرة وكوب عصير عشوائياً على فرض أن هناك 4 أنواع من الشطائر و 3 أنواع من العصير عدد النواتج الممكنة هو:	(أ) 6	(ب) 12
3	الزاويتان المتقابلتان في الراس هما	(أ) $1 > 2$	(ب) $4 > 5$
4	مجموع قياسات زوايا المثلث هي:	(أ) 90°	(ب) 180°
5	الزاويتان المتتامتان مجموع قياسهما معاً	(أ) 45°	(ب) 90°
6	أي المثلثات حاد الزوايا.	(أ) 	(ب) 
7	أفضل اسم يصف الشكل الرباعي المجاور هو	(أ) 	(ب) 
8	الأشكال الثلاثية الأبعاد التي لها أسطح منحنية هي	(أ) مثلث	(ب) دائرة
9	المعين فيه:	(أ) هرم ومشور	(ب) منشور ومكعب
10	مثلث فيه زاويتان قياسهما 50° , 100° فإن قياس الزاوية الثالثة هي	(أ) 30°	(ب) 80°

(ت) ضع علامة (✓) إذا كانت العبارة صحيحة وعلامة (x) إذا كانت العبارة خطأ (عشر درجات بواقع درجة لكل فقرة)	
10	
1	إذا كان احتمال تساقط الامطار ليوم غد هو 40% فإن احتمال عدم تساقطها هو 60% . (✓)
2	عدد النواتج الممكنة لرمي قطعة نقود ثلاث مرات هو 12 ناتج (x)
3	الزاوية المستقيمة قياسها 90° (x)
4	الرسم الذي يعرض البيانات على شكل أجزاء من الكل في دائرة يسمى تمثيل بالأعمدة (x)
5	التبليط هو تكرار مضلعات بنمط معين دون تداخل أو فراغات. (✓)
6	المضلع هو شكل مفتوح مكون من ثلاث قطع مستقيمة على الأكثر (x)
7	الكرة مجسم لها 6 أوجهه و 8 رؤوس و 12 أحرف (x)
8	المنشور الرباعي قاعدته مثلثة الشكل . (x)
9	مساحة دائرة نصف قطرها 4 سم هو : 25 ط (x)
10	قياس الزاوية الواحد في شكل خماسي منتظم هي 144° (x)

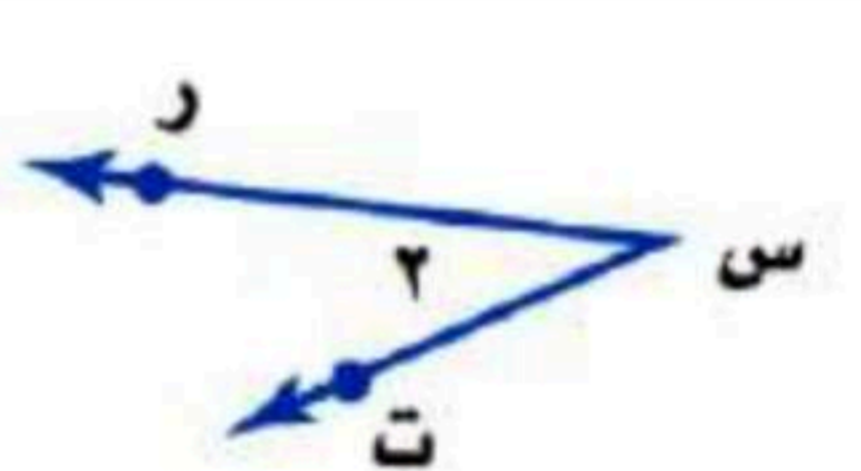
(ث) أكمل الفراغات الآتية : (عشر درجات بواقع درجة لكل فقرة)	
10	
1	عدد النواتج الممكنة عند رمي قطعة نقود ومكعب أرقام : <u>12 ناتج</u>
2	الزاوية التي قياسها 90° تصنف بأنها زاوية قائمة
3	من أسماء الزاوية س  <u>ر س ت أو ل ت س ر أو ل س أو 2</u>
4	الزاويتان المتكاملتان مجموع قياسهما معاً <u>180°</u>
5	المجسم الذي له قاعدة واحدة دائرية ورأس واحد هو <u>مخروط</u>
6	مساحة المثلث الذي طول قاعدته 10 سم وارتفاعه 3 سم : <u>$\frac{1}{2} \times 10 \times 3 = 15$ سم²</u>
7	المضلعات هي <u>شكل مغلق يتكون من خطوط مستقيمة ثلاثة وأكثر (إجابة واحد تكفي)</u>
8	مساحة شبه المنحرف ارتفاعه 4 وقاعدته (10 سم و 5 سم) = <u>نصف $4 \times (5+10) = 30$ سم²</u>
9	الحدث الذي احتمالها يساوي صفر يسمى حدث <u>مستحيل</u>
10	المضلع الثماني عدد أضلاعه <u>8</u>

أجيب عن المطلوب

4

باستعمال الرسم الشجري أو الجدول أوجد عدد النواتج عند شراء حذاء أسود أو بني ومتوفر بمقاسات 40 , 41 , 42 .

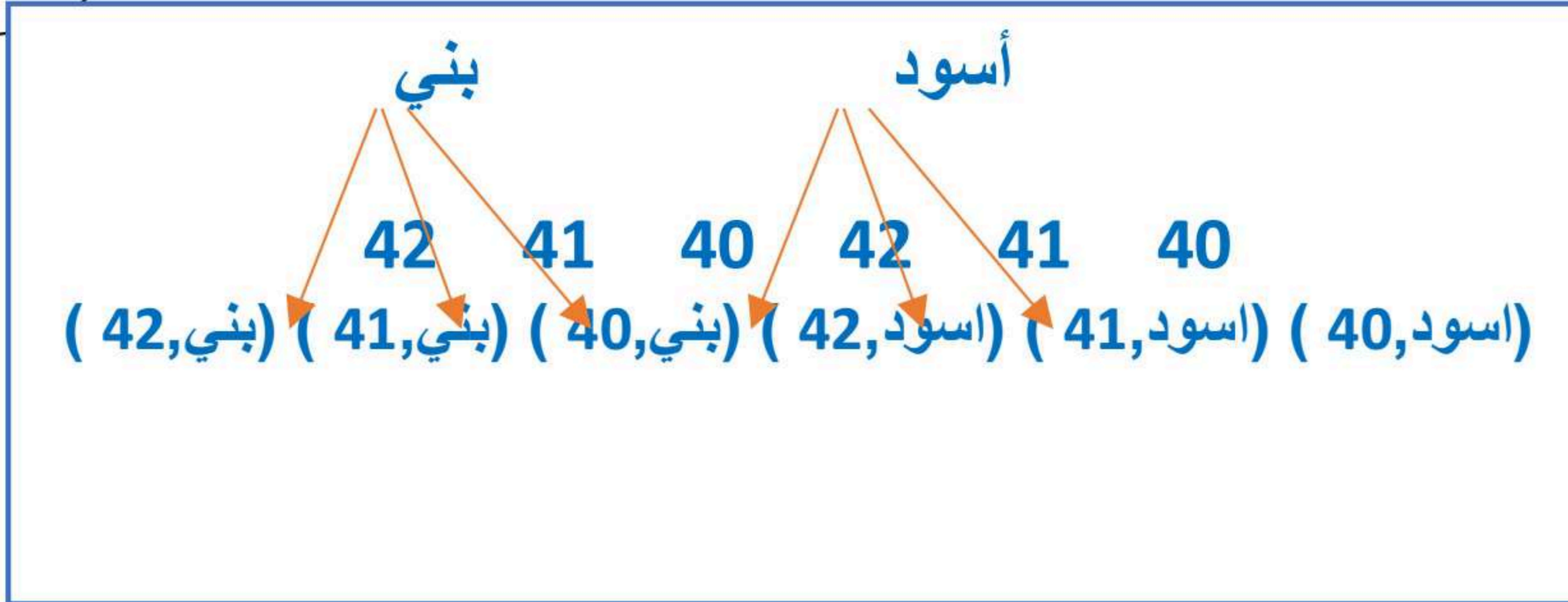

"(أثلاث درجات)"

40	أسود
41	أسود
42	أسود
40	بني
42	بني
42	بني

1

2

أوجد قياس الزاوية المجهولة س (درجتان)

$$\underline{\underline{140 = 180 - 40}}$$

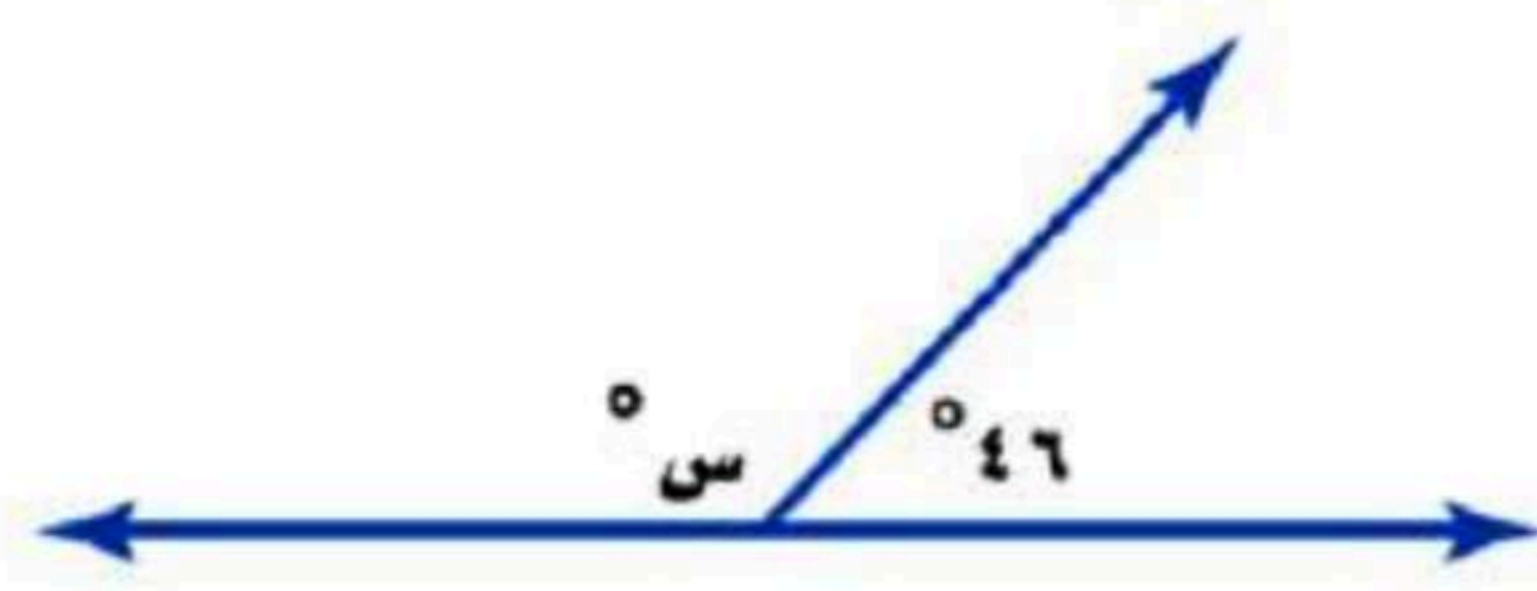

2

3

أحسب حجم الشكل الآتي: "(ثلاث درجات)"

الأبعاد (3 , 8 , 5) سم

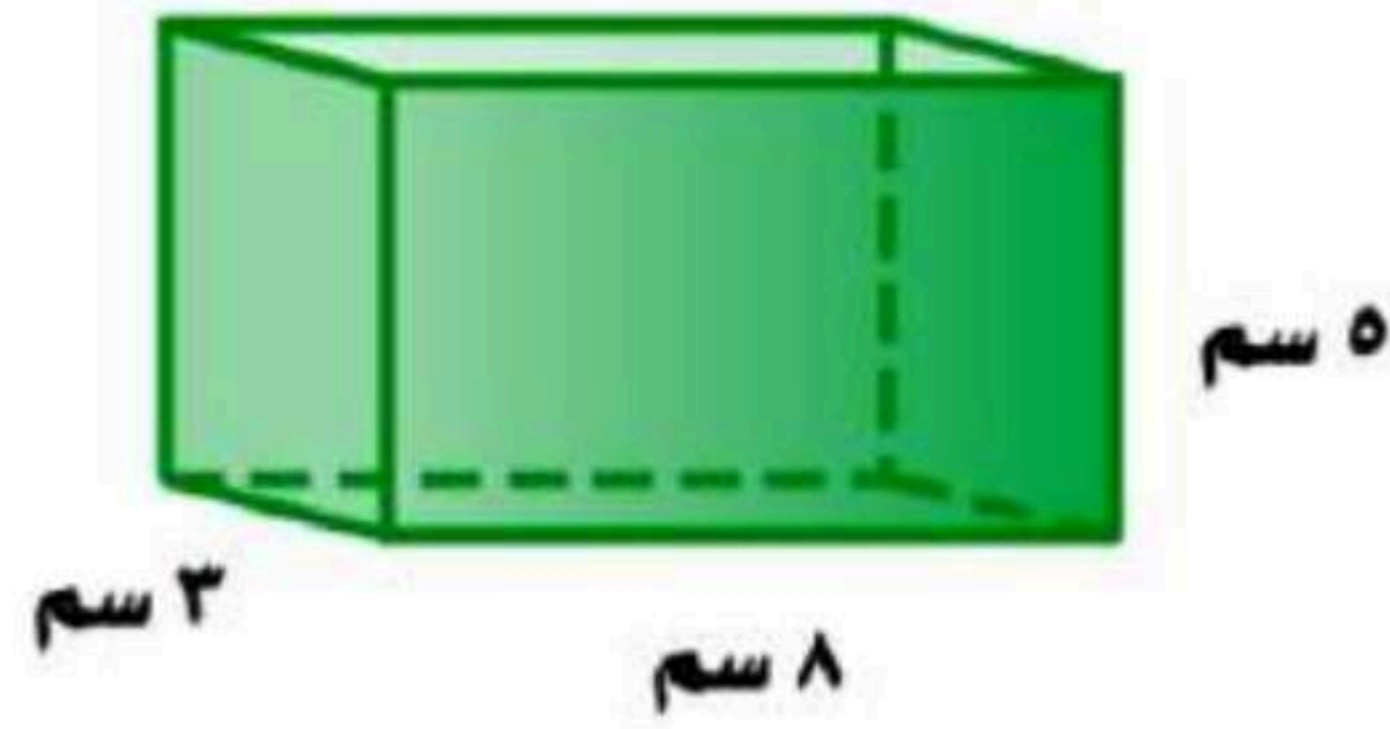

$$\underline{\underline{م = الطول \times العرض \times الارتفاع}}$$

$$\underline{\underline{2 سم 120 = 3 \times 8 \times 5}}$$

3

2

أوجد مساحة غرفة اجتماعات دائرية الشكل نصف قطرها 7 م ؟
م = ط نق² (درجتان)

$$\underline{\underline{7 \times 7 \times \frac{22}{7} =}}$$

$$\underline{\underline{145 =}}$$

4

اختبار مادة الرياضيات للصف الأول متوسط
الفصل الدراسي الثالث (الدور الأول) لعام ١٤٤٥ هـ

اسم الطالب :

الدرجة	الدرجة كتابة	اسم المصحح	اسم المراجع
٤٠	أربعون درجة فقط	التوقيع	التوقيع

السؤال الأول: ضع علامة (\checkmark) أمام العبارة الصحيحة وعلامة (X) أمام العبارة الخاطئة:

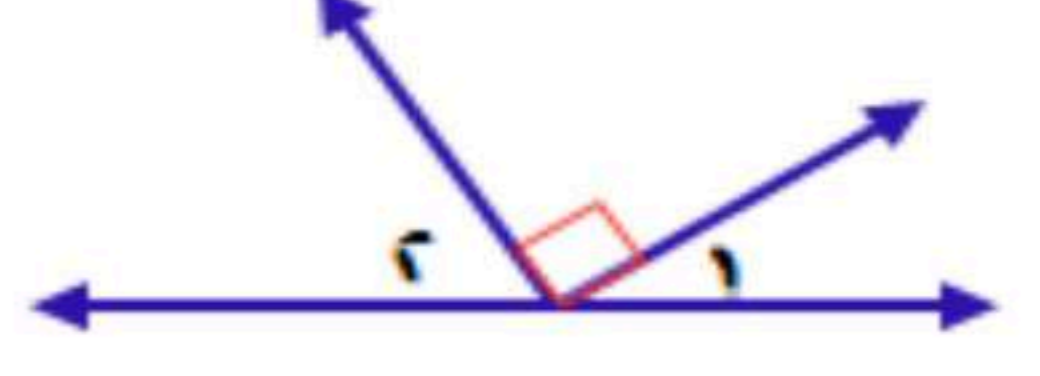
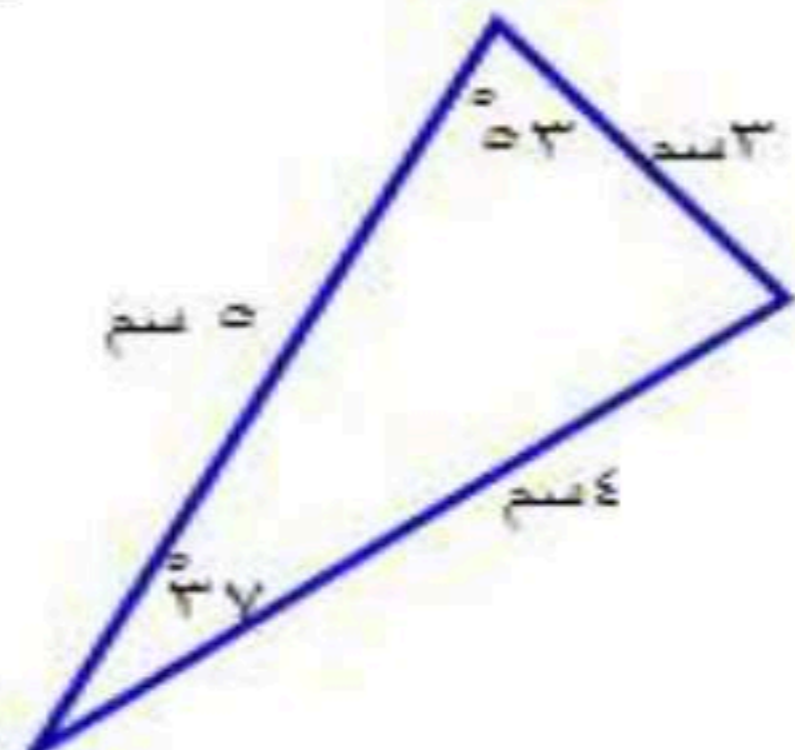
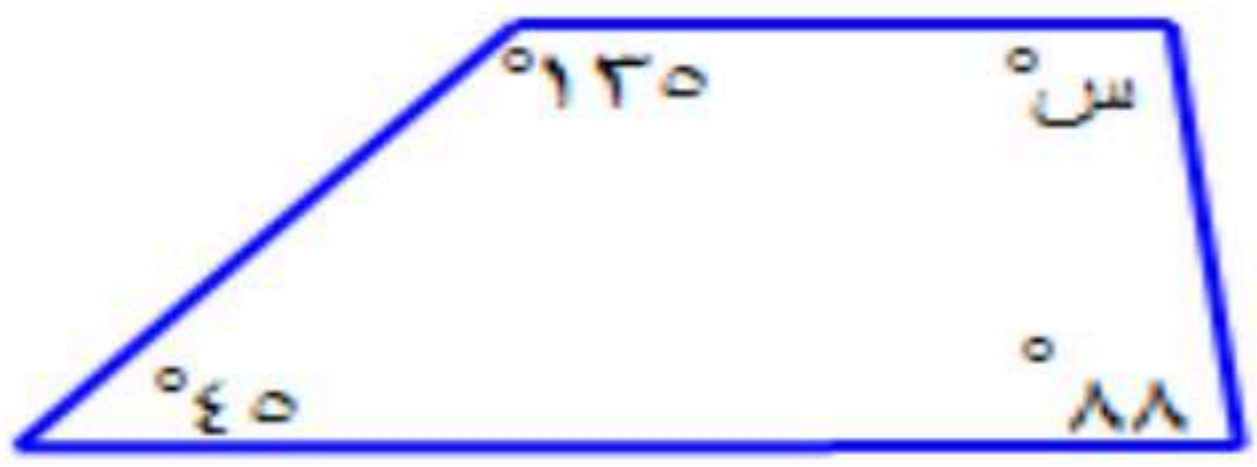
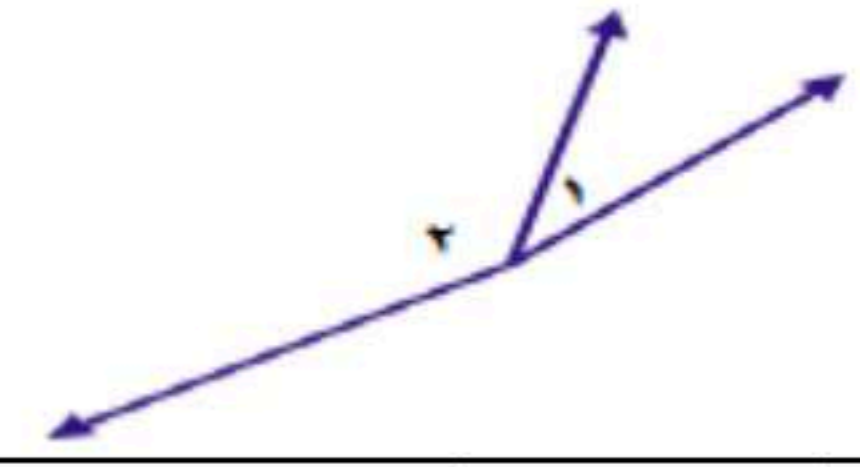
م	العبارة	الإجابة
١.	لدى أمل ١٦ أسطوانة دروس تعليمية ، و ٦ أسطوانات ألعاب ، وأسطوانتان فارغتان ، فإذا اختارت أمل أسطوانة منها عشوائياً فإن احتمال ألا تكون أسطوانة ألعاب = ٧٥ %	
٢.	نتج $٤٨ \div ١٩١$ مقرباً إلى منزلتين عشريتين يساوي ٠,٢٥	
٣.	إذا كان طول قطر دائرة ٧,٤ ملم، فإن مساحتها مقربة إلى أقرب عدد صحيح = ٤٣ ملم ^٢ .	
٤.		
٥.	الزاويتان $\angle ١$ ، $\angle ٢$ في الشكل أدناه متتامتان.	
٦.	المثلث في الشكل أدناه قائم الزاوية و مختلف الأضلاع.	
٧.	في الشكل أدناه، قيمة س = ٩٢	
٨.	محيط مضلع ثماني منتظم طول ضلعه ٣,٥ سم يساوي ٢٨ سم.	
٩.	إذا كان أحد المتاجر يبيع فأرة الحاسب بألوان مختلفة (أبيض ، أسود ، أحمر ، أزرق) ، و بأحجام مختلفة (صغير ، متوسط ، كبير) ، فإن عدد الأنواع المختلفة للفأرة المعروضة في المحل = ١٢	
١٠.	عدد النواتج الممكنة لمواصفات جهاز حاسوب إذا توافرت ثلاثة معالجات سرعة و سعتان للذاكرة و أربعة أحجام لمشغل الأقراص الصلبة = ٢٤	
١١.	إذا كان عدد أيام الدراسة ١٨٠ يوماً انقضى منها ٦٩ يوماً و بقي ٢٢ يوماً على إجازة منتصف السنة ، فإن عدد أيام الدراسة بعد الإجازة يساوي ٨٩ يوماً	
١٢.	إذا كان لدى عبدالله ثلاث نظارات و بدلتى سباحة ، فإن لديه خمسة خيارات مختلفة للاستعداد للسباحة بلبس نظارة و بدلة	
١٣.	"يمكن تبليط المستوى فقط بمضلع منتظم" ، هل العبارة صواب أم خطأ؟	
١٤.	الزاويتان $\angle ١$ ، $\angle ٢$ في الشكل أدناه متكاملتان.	
١٥.	إذا اختار فريق المدرسة لكرة القدم قميصاً و بنطالاً لزيهم الرياضي عشوائياً من بين الألوان الآتية : أحمر ، أخضر ، أسود ، فإن احتمال أن يكون القميص أحمر و البنطال أخضر يساوي $\frac{١}{٣}$	

السؤال الثاني: اختر الإجابة الصحيحة:

١ إذا اشترى سلمان حذاء تزلج و كان احتمال وجود عيب في إحدى عجلاته يساوي ٠,٠١٥ ، فإن احتمال وجود عجلة ليس فيها عيب يساوي :

- (أ) ٠,٩٨٥ (ب) ٠,٠١٥ (ج) ٠,٠٣ (د) ٠,٨٥

٢ إذا كان مع جميل مكعبا أرقام ، فإن احتمال ظهور رقمين مجموعهما ١١ عند رمي المكعبين معاً يساوي:

- (أ) $\frac{1}{18}$ (ب) $\frac{1}{36}$ (ج) $\frac{2}{9}$ (د) $\frac{5}{36}$

٣ يبين الجدول أدناه عدد المشاركين في إحدى المسابقات في منطقة مكة المكرمة . إذا تم اختيار أحد المشاركين عشوائيا للفوز بالمسابقة فإن احتمال أن لا يكون الفائز من مدينة مكة يساوي:

المشاركون	
٢٥	ذكور
١٥	إناث
١٠	مدينة الطائف
١٦	مدينة مكة
١٤	مدينة جدة

- (أ) ٠,٦ (ب) ٠,٣ (ج) ٠,٤ (د) ٠,٢

٤ فضاء العينة لاختيار لبس رياضي مكون من قميص أخضر أو قميص أزرق أو قميص أحمر ، و بنطال أسود أو بنطال أزرق هو:

(أ)	(ب)	(ج)	(د)																																												
<table border="1"> <thead> <tr> <th colspan="2">النواتج</th> </tr> </thead> <tbody> <tr> <td>بنطال أسود</td> <td>قميص أزرق</td> </tr> <tr> <td>بنطال أزرق</td> <td>قميص أزرق</td> </tr> <tr> <td>بنطال أسود</td> <td>قميص أخضر</td> </tr> <tr> <td>بنطال أزرق</td> <td>قميص أخضر</td> </tr> <tr> <td>بنطال أسود</td> <td>قميص أحمر</td> </tr> <tr> <td>بنطال أزرق</td> <td>قميص أحمر</td> </tr> </tbody> </table>	النواتج		بنطال أسود	قميص أزرق	بنطال أزرق	قميص أزرق	بنطال أسود	قميص أخضر	بنطال أزرق	قميص أخضر	بنطال أسود	قميص أحمر	بنطال أزرق	قميص أحمر	<table border="1"> <thead> <tr> <th colspan="2">النواتج</th> </tr> </thead> <tbody> <tr> <td>بنطال أسود</td> <td>قميص أزرق</td> </tr> <tr> <td>بنطال أزرق</td> <td>قميص أخضر</td> </tr> <tr> <td>بنطال أسود</td> <td>قميص أسود</td> </tr> </tbody> </table>	النواتج		بنطال أسود	قميص أزرق	بنطال أزرق	قميص أخضر	بنطال أسود	قميص أسود	<table border="1"> <thead> <tr> <th colspan="2">النواتج</th> </tr> </thead> <tbody> <tr> <td>بنطال أسود</td> <td>قميص أزرق</td> </tr> <tr> <td>بنطال أزرق</td> <td>قميص أخضر</td> </tr> <tr> <td>بنطال أسود</td> <td>قميص أحمر</td> </tr> </tbody> </table>	النواتج		بنطال أسود	قميص أزرق	بنطال أزرق	قميص أخضر	بنطال أسود	قميص أحمر	<table border="1"> <thead> <tr> <th colspan="2">النواتج</th> </tr> </thead> <tbody> <tr> <td>بنطال أسود</td> <td>قميص أزرق</td> </tr> <tr> <td>بنطال أزرق</td> <td>قميص أزرق</td> </tr> <tr> <td>بنطال أسود</td> <td>قميص أخضر</td> </tr> <tr> <td>بنطال أزرق</td> <td>قميص أخضر</td> </tr> <tr> <td>بنطال أسود</td> <td>قميص أسود</td> </tr> <tr> <td>بنطال أزرق</td> <td>قميص أسود</td> </tr> </tbody> </table>	النواتج		بنطال أسود	قميص أزرق	بنطال أزرق	قميص أزرق	بنطال أسود	قميص أخضر	بنطال أزرق	قميص أخضر	بنطال أسود	قميص أسود	بنطال أزرق	قميص أسود
النواتج																																															
بنطال أسود	قميص أزرق																																														
بنطال أزرق	قميص أزرق																																														
بنطال أسود	قميص أخضر																																														
بنطال أزرق	قميص أخضر																																														
بنطال أسود	قميص أحمر																																														
بنطال أزرق	قميص أحمر																																														
النواتج																																															
بنطال أسود	قميص أزرق																																														
بنطال أزرق	قميص أخضر																																														
بنطال أسود	قميص أسود																																														
النواتج																																															
بنطال أسود	قميص أزرق																																														
بنطال أزرق	قميص أخضر																																														
بنطال أسود	قميص أحمر																																														
النواتج																																															
بنطال أسود	قميص أزرق																																														
بنطال أزرق	قميص أزرق																																														
بنطال أسود	قميص أخضر																																														
بنطال أزرق	قميص أخضر																																														
بنطال أسود	قميص أسود																																														
بنطال أزرق	قميص أسود																																														

٥ أنهى مبارك الثانوية العامة و يرغب في إكمال دراسته الجامعية ، إذا كان أمامه خياران من الجامعات (حكومية ، خاصة) و ثلاثة أنواع من التخصصات (طب ، هندسة ، صيدلة) فإن عدد النواتج الممكنة لتحديد دراسته الجامعية باختيار نوع الجامعة و التخصص يساوي:

- (أ) ٦ (ب) ٨ (ج) ٥ (د) ١

٦ بكم طريقة مختلفة يمكن لسالم الإجابة عن ٦ أسئلة من نوع " صح أو خطأ " ؟



- (أ) ٣٦ (ب) ٦٤ (ج) ١٢ (د) ٦

عند رمي ٤ قطع من النقود ، فإن احتمال ظهور الشعار على القطع الأربعة يساوي:

(أ) $\frac{1}{4}$	(ب) $\frac{1}{16}$	(ج) $\frac{1}{8}$	(د) $\frac{1}{3}$
-------------------	--------------------	-------------------	-------------------

حل المعادلة $٨٣ + س + ٢٢ = ١٨٠$ هو : س =

(أ) ٢٨٥	(ب) ٧٥	(ج) ٢٧٣	(د) ٨٥
---------	--------	---------	--------

تشير الساعة أدناه إلى ١٢:٠٧ ، بعد ٢٠ دقيقة تقريبًا سيشكل العقربان زاوية:



(أ) حادة	(ب) منفرجة	(ج) قائمة	(د) مستقيمة
----------	------------	-----------	-------------

إذا كانت الزاويتان أ ، ب متتامتين ، وكانت $\angle أ = (س - ٢٠)^\circ$ ، $\angle ب = (س + ١٤)^\circ$ فإن $\angle أ =$

(أ) ٥٤٨°	(ب) ٥٢٨°	(ج) ٥٧٣°	(د) ٥٩٣°
-----------------	-----------------	-----------------	-----------------

يبين الجدول أدناه نتائج مسح أحصائي أجري على عدد من الطلاب ، عند تمثيل هذه البيانات بالقطاعات الدائرية ، فإن القطاع الذي قياس زاويته ١٨٠° هو :

الرياضات المفضلة	
عدد الطلاب	الرياضة
١٢	الجري
٣٠	كرة السلة
٤٥	كرة القدم
٣	كرة الطائرة

(أ) كرة السلة	(ب) الجري	(ج) كرة القدم	(د) كرة الطائرة
---------------	-----------	---------------	-----------------

ألقيت كرة من ارتفاع ٤٠ مترًا ، فإذا ارتدت إلى نصف الارتفاع الذي سقطت منه في كل مرة ترتطم فيها بالأرض ، فإن ارتفاعها بعد ارتطامها بالأرض للمرة الرابعة سيكون:

(أ) ١,٢٥ مترًا	(ب) ٥ أمتار	(ج) ٢,٥ مترًا	(د) ١٠ أمتار
----------------	-------------	---------------	--------------

يتكون رقم لوحة سيارة من الأعداد الأربعة الآتية ٢ ، ٤ ، ٥ ، ٩ إذا كان رقم اللوحة زوجيًا ، وأكبر من ٦٠٠٠ و الرقمان اللذان في المنتصف يكونان عددًا مربعًا ، فإن رقم اللوحة هو:

(أ) ٩٥٢٤	(ب) ٥٤٩٢	(ج) ٩٢٥٤	(د) ٤٢٥٩
----------	----------	----------	----------

أي العبارات الآتية غير صحيحة أبدًا؟

(أ) المستطيل يكون مربعًا	(ب) المربع يكون معينًا.	(ج) شبه المنحرف يكون مستطيلًا.	(د) الشكل الرباعي يكون شبه منحرف
--------------------------	-------------------------	--------------------------------	----------------------------------

مساحة شبه المنحرف الذي طول قاعدتيه ١٢,٤ م ، ١٦,٢ م و ارتفاعه ٥ أمتار تساوي:

(أ) ٤٢ م	(ب) ٨٠,٦ م	(ج) ٧١,٥ م	(د) ١٤٣ م
----------	------------	------------	-----------

ما هو ارتفاع شبه المنحرف في الشكل أدناه؟

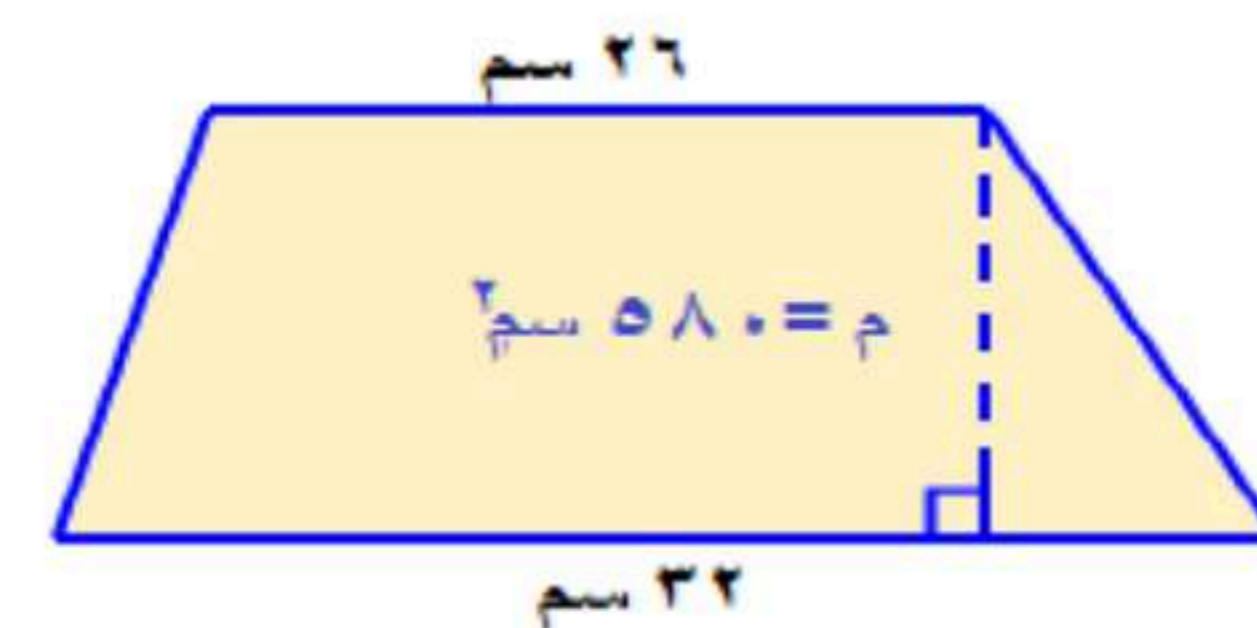

(أ) ١٠ م	(ب) ١٢ م	(ج) ٢٤ م	(د) ٢٠ م
----------	----------	----------	----------

في الشكل أدناه قيمة س تساوي :			
أ) ١٢,٥	ب) ١٧,٥	ج) ١٤	د) ١٦
يريد سلمان أن يسور أرض دائرية الشكل طول قطرها ١٥ م، فما طول السور الذي يحتاجه لإتمام ذلك مقرباً إلى أقرب عُشر؟			
أ) ٢٣,٦ م	ب) ٦٧,٣ م	ج) ٩٤,٢ م	د) ٤٧,١ م
إذا كان لدى عمار دراجة طول نصف قطر عجلتها ٠,٢٥ م و كانت عجلة الدراجة تدور ١٠٠ دورة عندما يذهب من منزله إلى المسجد، فكم مترًا يقطع عمار عندما يذهب من منزله إلى المسجد؟ (اعتبر $\pi = 3,14$)			
أ) ٣١٤ م	ب) ٧٨,٥ م	ج) ١٧٨,٥ م	د) ١٥٧ م
إذا تضاعف طول نصف قطر الدائرة إلى الضعفين فإن مساحة الدائرة:			
أ) تتضاعف إلى الضعفين أيضاً	ب) تنقص إلى النصف	ج) تنقص إلى الربع	د) تتضاعف إلى أربعة أضعاف
كلما ازداد رسم الاشتراك في أحد المجلات ٥ ريالات قل عدد المشتركين بمقدار ٧ أشخاص، إذا كان عدد المشتركين الحالي ١٢٥٦ مشتركاً، فكم سيصبح عددهم إذا زاد رسم الاشتراك ٢٥ ريالاً؟			
أ) ١٢٢١ مشترك.	ب) ١٢٣١ مشترك	ج) ١٢٤٩ مشترك	د) ١٢٤٤ مشترك
تم زراعة الأرض حول بركة الماء بالعشب الأخضر كما في الشكل أدناه، فما مساحة الأرض المغطاة بالعشب الأخضر بالأمتار المربعة؟			
أ) ٣٣٠ - ٢س	ب) ٣٣٠ - ٤س	ج) ٣٣٠ + ٢س	د) ٣٣٠ + ٤س
ما مساحة سطح هرم رباعي قاعدته على شكل مربع طول ضلعه ١٠ سم و ارتفاع كل مثلث جانبي ٦ سم؟			
أ) ٢٢٠ سم²	ب) ٢٨٠ سم²	ج) ٣٤٠ سم²	د) ٣٨٤ سم²
ما الشكل الذي ينتج عن تقليص ارتفاع مكعب إلى النصف.			
أ) متوازي مستطيلات	ب) هرم رباعي	ج) هرم ثلاثي	د) مكعب أيضاً بأبعاد مختلفة
يريد والد أحمد إنشاء بركة سباحة سعتها ٥٧,٢ م³ ، إذا كانت قاعدة المسبح عبارة عن مستطيل بعده ٦,٥ م ، ٤,٤ م فما ارتفاع المسبح؟			
أ) ٢ م	ب) ١,٥ م	ج) ٢,٥ م	د) ٣ م

انتهت الأسئلة ،،،، مع تمنياتي لكم بالتوفيق والنجاح ،،،، معلم المادة /

اختبار مادة الرياضيات للصف الأول متوسط
الفصل الدراسي الثالث (الدور الأول) لعام ١٤٤٥ هـ

الإجابة النموذجية

الدرجة	الدرجة كتابة	اسم المصحح	اسم المراجع
٤٠	أربعون درجة فقط	التوقيع	التوقيع

السؤال الأول: ضع علامة (\checkmark) أمام العبارة الصحيحة وعلامة (\times) أمام العبارة الخاطئة:

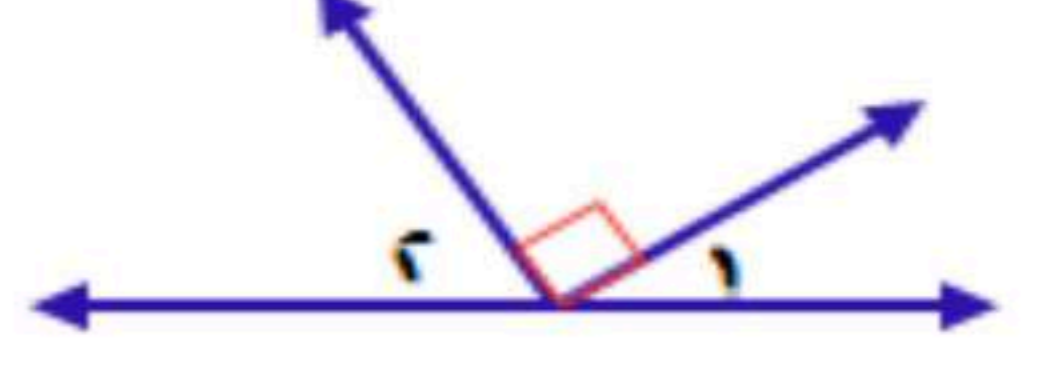
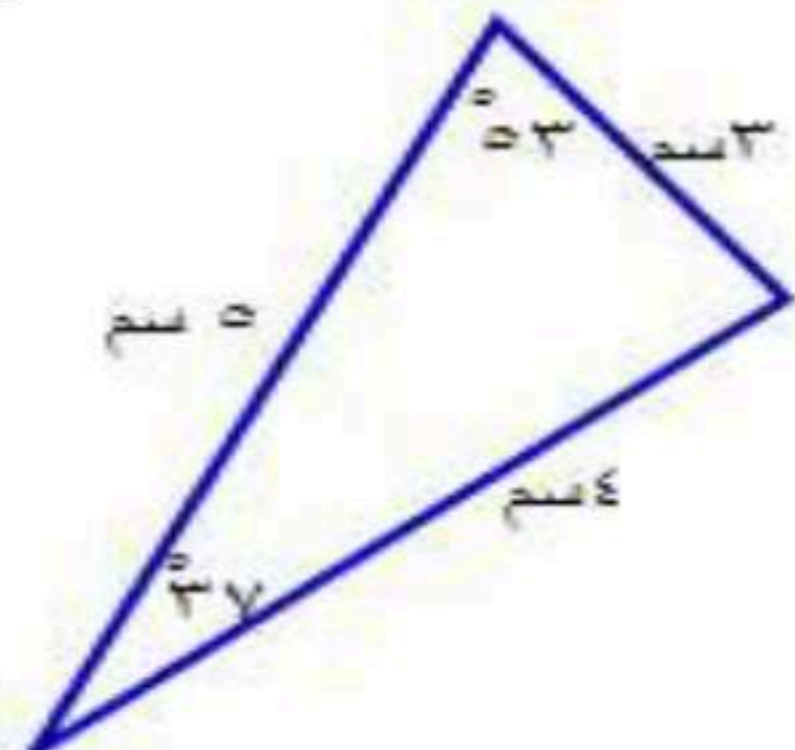
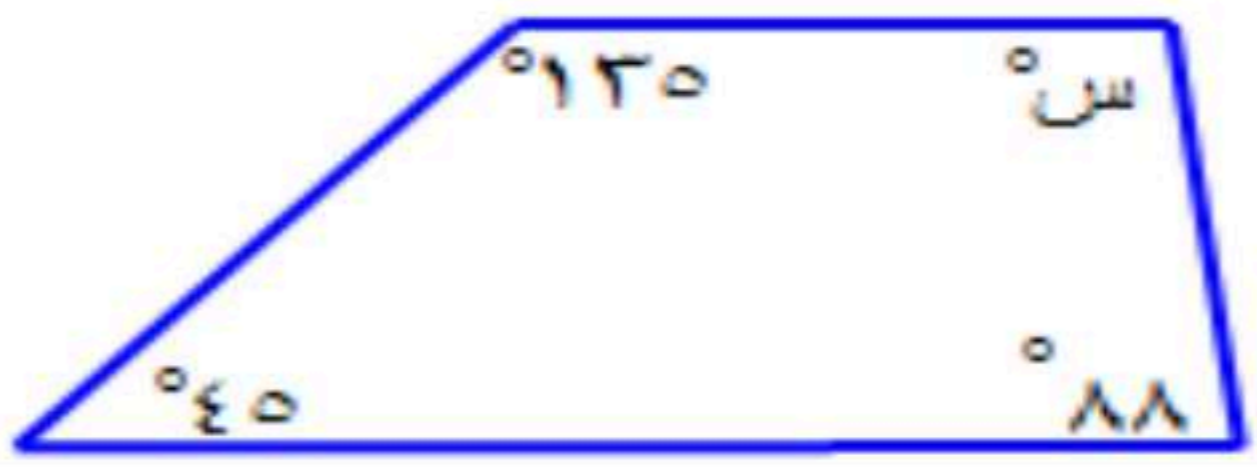
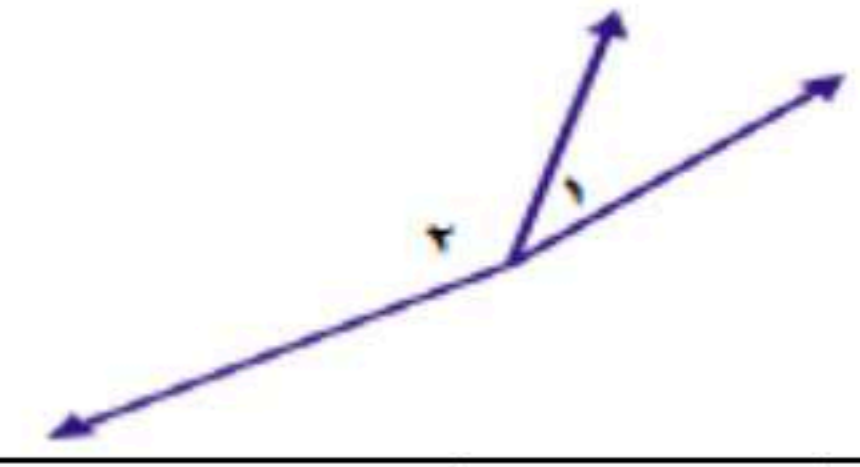
م	العبارة	الإجابة
١.	لدى أمل ١٦ أسطوانة دروس تعليمية ، و ٦ أسطوانات ألعاب ، وأسطوانتان فارغتان ، فإذا اختارت أمل أسطوانة منها عشوائياً فإن احتمال ألا تكون أسطوانة ألعاب = ٧٥ %	\checkmark
٢.	نتج $٤٨ \div ١٩١$ مقرباً إلى منزلتين عشريتين يساوي ٠,٢٥	\checkmark
٣.	إذا كان طول قطر دائرة ٧,٤ ملم، فإن مساحتها مقربة إلى أقرب عدد صحيح = ٤٣ ملم ^٢ .	\checkmark
٤.		\checkmark
٥.	الزاويتان $\angle ١$ ، $\angle ٢$ في الشكل أدناه متتامتان.	\checkmark
		
٦.	المثلث في الشكل أدناه قائم الزاوية و مختلف الأضلاع.	\checkmark
		
٧.	في الشكل أدناه، قيمة س = ٩٢	\checkmark
		
٨.	محيط مضلع ثماني منتظم طول ضلعه ٣,٥ سم يساوي ٢٨ سم.	\checkmark
٩.	إذا كان أحد المتاجر يبيع فأرة الحاسب بألوان مختلفة (أبيض ، أسود ، أحمر ، أزرق) ، و بأحجام مختلفة (صغير ، متوسط ، كبير) ، فإن عدد الأنواع المختلفة للفأرة المعروضة في المحل = ١٢	\checkmark
١٠.	عدد النواتج الممكنة لمواصفات جهاز حاسوب إذا توافرت ثلاثة معالجات سرعة و سعتان للذاكرة و أربعة أحجام لمشغل الأقراص الصلبة = ٢٤	\checkmark
١١.	إذا كان عدد أيام الدراسة ١٨٠ يوماً انقضى منها ٦٩ يوماً و بقي ٢٢ يوماً على إجازة منتصف السنة ، فإن عدد أيام الدراسة بعد الإجازة يساوي ٨٩ يوماً	\checkmark
١٢.	إذا كان لدى عبدالله ثلاث نظارات و بدلتى سباحة ، فإن لديه خمسة خيارات مختلفة للاستعداد للسباحة بلبس نظارة و بدلة	\times
١٣.	"يمكن تبليط المستوى فقط بمضلع منتظم" ، هل العبارة صواب أم خطأ؟	\times
١٤.	الزاويتان $\angle ١$ ، $\angle ٢$ في الشكل أدناه متكاملتان.	\times
		
١٥.	إذا اختار فريق المدرسة لكرة القدم قميصاً و بنطالاً لزيهم الرياضي عشوائياً من بين الألوان الآتية : أحمر ، أخضر ، أسود ، فإن احتمال أن يكون القميص أحمر و البنطال أخضر يساوي $\frac{١}{٣}$	\times

السؤال الثاني: اختر الإجابة الصحيحة:

١ إذا اشترى سلمان حذاء تزلج و كان احتمال وجود عيب في إحدى عجلاته يساوي ٠,٠١٥ ، فإن احتمال وجود عجلة ليس فيها عيب يساوي :

(أ) ٠,٩٨٥ (ب) ٠,٠١٥ (ج) ٠,٠٣ (د) ٠,٨٥

٢ إذا كان مع جميل مكعبا أرقام ، فإن احتمال ظهور رقمين مجموعهما ١١ عند رمي المكعبين معاً يساوي:

(أ) $\frac{1}{18}$ (ب) $\frac{1}{36}$ (ج) $\frac{2}{9}$ (د) $\frac{5}{36}$

٣ يبين الجدول أدناه عدد المشاركين في إحدى المسابقات في منطقة مكة المكرمة . إذا تم اختيار أحد المشاركين عشوائيا للفوز بالمسابقة فإن احتمال أن لا يكون الفائز من مدينة مكة يساوي:

المشاركون	
٢٥	ذكور
١٥	إناث
١٠	مدينة الطائف
١٦	مدينة مكة
١٤	مدينة جدة

(أ) ٠,٦ (ب) ٠,٣ (ج) ٠,٤ (د) ٠,٢

٤ فضاء العينة لاختيار لبس رياضي مكون من قميص أخضر أو قميص أزرق أو قميص أحمر ، و بنطال أسود أو بنطال أزرق هو:

(د)

النواتج	
بنطال أسود	قميص أزرق
بنطال أزرق	قميص أزرق
بنطال أسود	قميص أخضر
بنطال أزرق	قميص أخضر
بنطال أسود	قميص أحمر
بنطال أزرق	قميص أحمر

(ج)

النواتج	
بنطال أسود	قميص أزرق
بنطال أزرق	قميص أخضر
بنطال أسود	قميص أحمر

(ب)

النواتج	
بنطال أسود	قميص أزرق
بنطال أزرق	قميص أخضر
بنطال أحمر	قميص أسود

(أ)

النواتج	
بنطال أسود	قميص أزرق
بنطال أزرق	قميص أزرق
بنطال أسود	قميص أخضر
بنطال أزرق	قميص أخضر
بنطال أسود	قميص أحمر
بنطال أزرق	قميص أحمر

٥ أنهى مبارك الثانوية العامة و يرغب في إكمال دراسته الجامعية ، إذا كان أمامه خياران من الجامعات (حكومية ، خاصة) و ثلاثة أنواع من التخصصات (طب ، هندسة ، صيدلة) فإن عدد النواتج الممكنة لتحديد دراسته الجامعية باختيار نوع الجامعة و التخصص يساوي:

(أ) ٦ (ب) ٨ (ج) ٥ (د) ١

٦ بكم طريقة مختلفة يمكن لسالم الإجابة عن ٦ أسئلة من نوع " صح أو خطأ " ؟

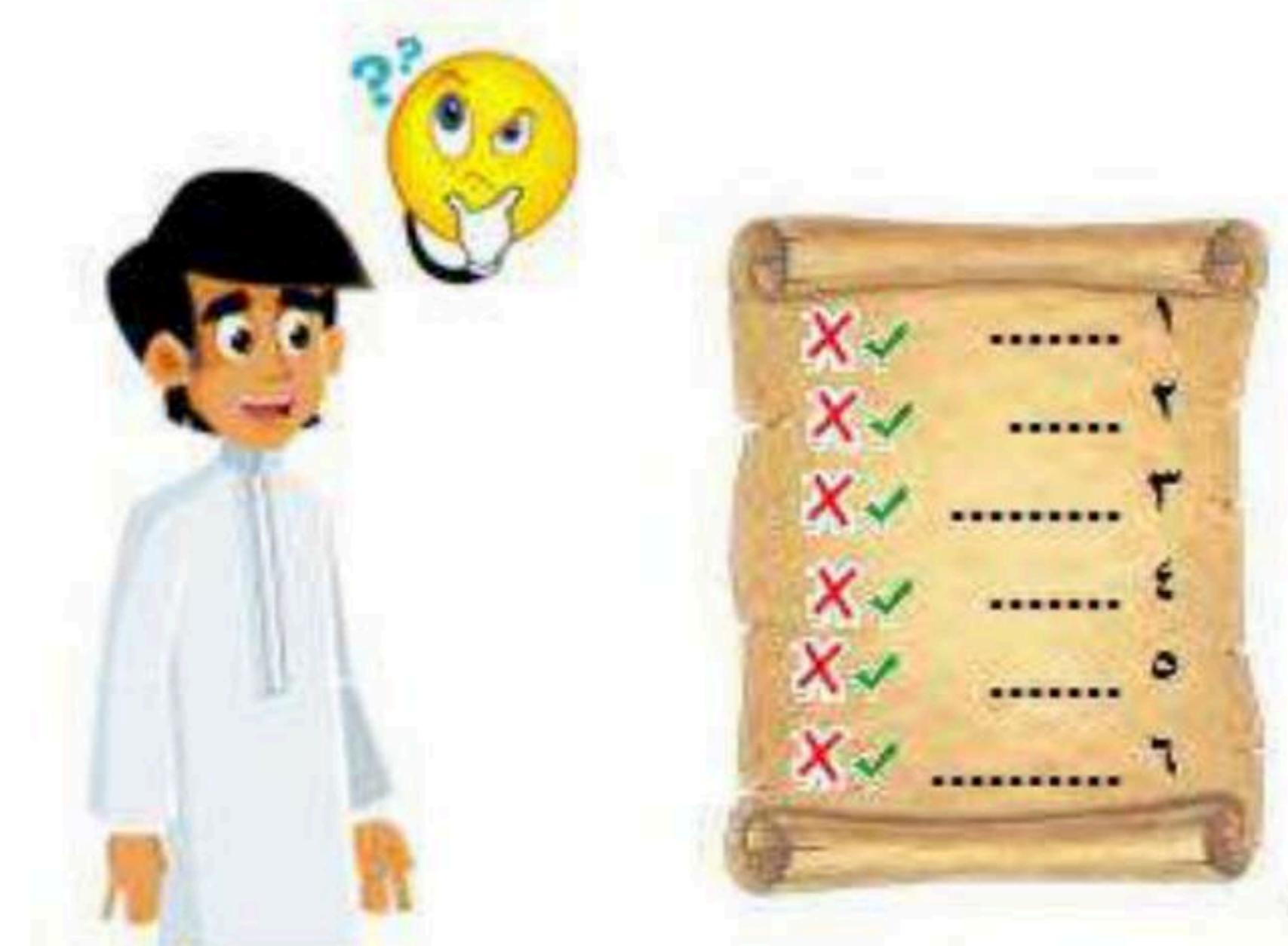

(أ) ٣٦ (ب) ٦٤ (ج) ١٢ (د) ٦

عند رمي ٤ قطع من النقود ، فإن احتمال ظهور الشعار على القطع الأربعة يساوي:

(أ) $\frac{1}{4}$	(ب) $\frac{1}{16}$	(ج) $\frac{1}{8}$	(د) $\frac{1}{3}$
-------------------	--------------------	-------------------	-------------------

حل المعادلة $٨٣ + س + ٢٢ = ١٨٠$ هو : س =

(أ) ٢٨٥	(ب) <u>٧٥</u>	(ج) ٢٧٣	(د) ٨٥
---------	---------------	---------	--------

تشير الساعة أدناه إلى ١٢:٠٧ ، بعد ٢٠ دقيقة تقريبًا سيشكل العقربان زاوية:



(أ) حادة	(ب) <u>منفرجة</u>	(ج) قائمة	(د) مستقيمة
----------	-------------------	-----------	-------------

إذا كانت الزاويتان أ ، ب متتامتين ، وكانت $\angle أ = (س - ٢٠)^\circ$ ، و $\angle ب = (س + ١٤)^\circ$ فإن $\angle أ =$

(أ) ٥٤٨°	(ب) <u>٥٢٨°</u>	(ج) ٥٧٣°	(د) ٥٩٣°
-----------------	-----------------------------------	-----------------	-----------------

يبين الجدول أدناه نتائج مسح أحصائي أجري على عدد من الطلاب ، عند تمثيل هذه البيانات بالقطاعات الدائرية ، فإن القطاع الذي قياس زاويته ١٨٠° هو :

الرياضات المفضلة	
عدد الطلاب	الرياضة
١٢	الجري
٣٠	كرة السلة
٤٥	كرة القدم
٣	كرة الطائرة

(أ) كرة السلة	(ب) الجري	(ج) <u>كرة القدم</u>	(د) كرة الطائرة
---------------	-----------	----------------------	-----------------

ألقيت كرة من ارتفاع ٤٠ مترًا ، فإذا ارتدت إلى نصف الارتفاع الذي سقطت منه في كل مرة ترتطم فيها بالأرض ، فإن ارتفاعها بعد ارتطامها بالأرض للمرة الرابعة سيكون:

(أ) ١,٢٥ مترًا	(ب) ٥ أمتار	(ج) <u>٢,٥ مترًا</u>	(د) ١٠ أمتار
----------------	-------------	----------------------	--------------

يتكون رقم لوحة سيارة من الأعداد الأربعة الآتية ٢ ، ٤ ، ٥ ، ٩ إذا كان رقم اللوحة زوجيًا ، و أكبر من ٦٠٠٠ و الرقمان اللذان في المنتصف يكونان عددًا مربعًا ، فإن رقم اللوحة هو:

(أ) ٩٥٢٤	(ب) ٥٤٩٢	(ج) <u>٩٢٥٤</u>	(د) ٤٢٥٩
----------	----------	-----------------	----------

أي العبارات الآتية غير صحيحة أبدًا؟

(أ) المستطيل يكون مربعًا	(ب) المربع يكون معينًا.	(ج) <u>شبه المنحرف يكون مستطيلًا.</u>	(د) الشكل الرباعي يكون شبه منحرف
--------------------------	-------------------------	---------------------------------------	----------------------------------

مساحة شبه المنحرف الذي طول قاعدتيه ١٢,٤ م ، ١٦,٢ م و ارتفاعه ٥ أمتار تساوي:

(أ) ٤٢ م	(ب) ٨٠,٦ م	(ج) <u>٧١,٥ م</u>	(د) ١٤٣ م
----------	------------	-------------------	-----------

ما هو ارتفاع شبه المنحرف في الشكل أدناه؟

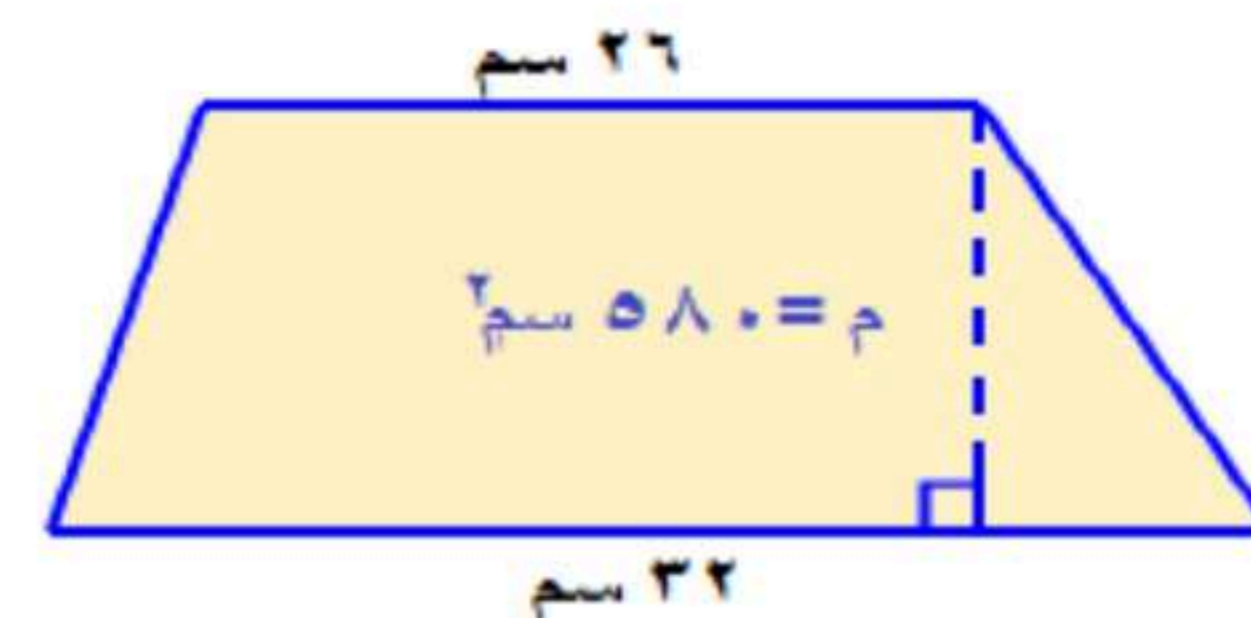

(أ) ١٠ م	(ب) ١٢ م	(ج) ٢٤ م	(د) <u>٢٠ م</u>
----------	----------	----------	-----------------

في الشكل أدناه قيمة س تساوي :			
أ) ١٢,٥	ب) ١٧,٥	ج) ١٤	د) <u>١٦</u>
يريد سلمان أن يسور أرض دائرية الشكل طول قطرها ١٥ م، فما طول السور الذي يحتاجه لإتمام ذلك مقرباً إلى أقرب عُشر؟			
أ) ٢٣,٦ م	ب) ٦٧,٣ م	ج) ٩٤,٢ م	د) <u>٤٧,١ م</u>
إذا كان لدى عمار دراجة طول نصف قطر عجلتها ٠,٢٥ م و كانت عجلة الدراجة تدور ١٠٠ دورة عندما يذهب من منزله إلى المسجد، فكم مترًا يقطع عمار عندما يذهب من منزله إلى المسجد؟ (اعتبر $\pi = 3,14$)			
أ) ٣١٤ م	ب) ٧٨,٥ م	ج) ١٧٨,٥ م	د) <u>١٥٧ م</u>
إذا تضاعف طول نصف قطر الدائرة إلى الضعفين فإن مساحة الدائرة:			
أ) تتضاعف إلى الضعفين أيضاً	ب) تنقص إلى النصف	ج) تنقص إلى الربع	د) <u>تتضاعف إلى أربعة أضعاف</u>
كلما ازداد رسم الاشتراك في أحد المجلات ٥ ريالات قل عدد المشتركين بمقدار ٧ أشخاص، إذا كان عدد المشتركين الحالي ١٢٥٦ مشتركاً، فكم سيصبح عددهم إذا زاد رسم الاشتراك ٢٥ ريالاً؟			
أ) <u>١٢٢١ مشترك</u>	ب) ١٢٣١ مشترك	ج) ١٢٤٩ مشترك	د) ١٢٤٤ مشترك
تم زراعة الأرض حول بركة الماء بالعشب الأخضر كما في الشكل أدناه، فما مساحة الأرض المغطاة بالعشب الأخضر بالأمتار المربعة؟			
أ) <u>٣٣٠ - ٢س</u>	ب) ٣٣٠ - ٤س	ج) ٣٣٠ + ٢س	د) ٣٣٠ + ٤س
ما مساحة سطح هرم رباعي قاعدته على شكل مربع طول ضلعه ١٠ سم و ارتفاع كل مثلث جانبي ٦ سم؟			
أ) <u>٢٢٠ سم²</u>	ب) ٢٨٠ سم²	ج) ٣٤٠ سم²	د) ٣٨٤ سم²
ما الشكل الذي ينتج عن تقليص ارتفاع مكعب إلى النصف.			
أ) <u>متوازي مستطيلات</u>	ب) هرم رباعي	ج) هرم ثلاثي	د) مكعب أيضاً بأبعاد مختلفة
يريد والد أحمد إنشاء بركة سباحة سعتها ٥٧,٢ م³، إذا كانت قاعدة المسبح عبارة عن مستطيل بعده ٦,٥ م، ٤,٤ م فما ارتفاع المسبح؟			
أ) <u>٢ م</u>	ب) ١,٥ م	ج) ٢,٥ م	د) ٣ م

انتهت الأسئلة ،،،، مع تمنياتي لكم بالتوفيق والنجاح ،،،، معلم المادة /